

**Panasonic**

Digitale Draadloze telefoon met antwoord apparaat

Modelnr. **KX-TCD515NL**

## Beknopte handleiding

Dankzij deze beknopte handleiding leert u snel de voornaamste functies en de basisbediening van deze telefoon kennen. Lees de bedieningsinstructies voor verdere informatie.

### Vóór ingebruikname

#### ◆◆ Batterijen installeren

Installeer de batterijen zoals aangegeven. De kant met het teken ⊖ moet eerst worden geplaatst. Sluit het deksel zoals aangegeven door de pijl.

- Wanneer u de batterijen vervangt, moet u de kant met het teken ⊕ eerst verwijderen.

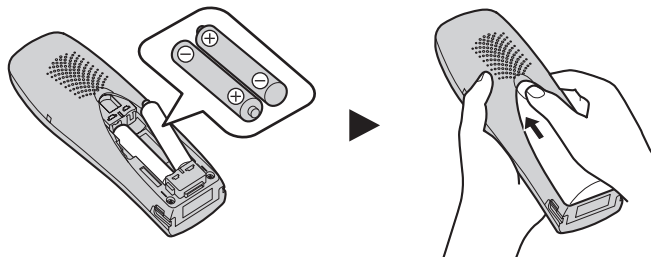

#### ◆◆ Aansluiten

Sluit de wisselstroomadapter en het telefoonsnoer aan in de volgorde 1, 2, 3, 4.

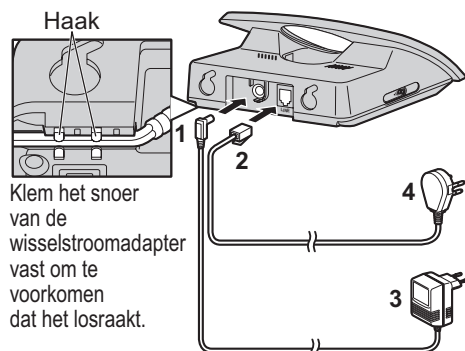

- De wisselstroomadapter moet altijd aangesloten zijn. (Het is normaal dat de adapter warm aanvoelt tijdens het gebruik.)
- Sluit nooit telefoonsnoeren aan tijdens onweer.
- ALLEEN GEBRUIKEN MET Panasonic WISSELSTROOMADAPTER PQLV19CE.

## Plaats van de bedieningstoetsen

### ◆◆ Handset

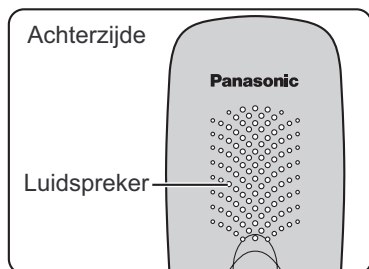
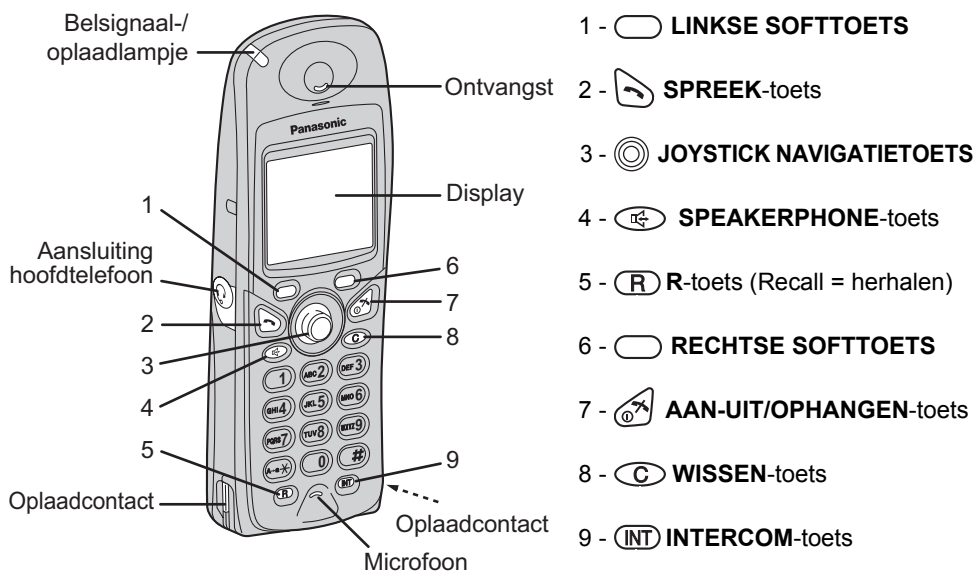

### ◆◆ Basisstation

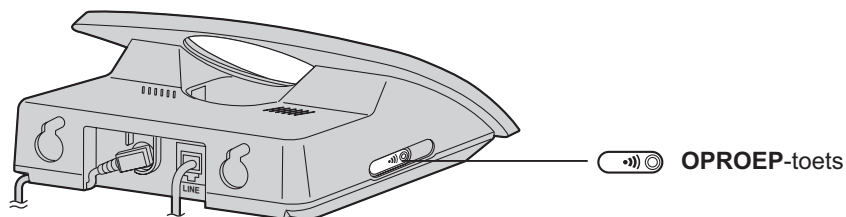













## Bediening

Functie	Handeling
In-/uitschakelen	Houd  ingedrukt.
Een gesprek beginnen	Druk op  en kies het nummer.
Een gesprek beantwoorden	Druk op  .
Een gesprek beëindigen	Druk op  .
Toetsblokkering AAN/UIT	Houd  ingedrukt. Houd  ingedrukt om de blokkering op te heffen.
Laatst gekozen nummer herhalen	Druk op  ,  .
Bellen met behulp van de herhaallijst	Druk op  ,  om een nummer te selecteren en druk op  .
Naam en telefoonnummer van de beller in het telefoonboek van de handset opslaan	Druk op  ,  , druk op  om "H/set Tel .boek" te kiezen voer de naam in, druk op  , voer het telefoonnummer in, druk op  , selecteer de gewenste belgroep, druk tweemaal op  .
Opbellen via het telefoonboek van de handset	Druk op  ,  om een nummer te selecteren en druk op  .
Bellen met behulp van de bellerlijst	Druk op  , (of beweeg  ,  ) om  te selecteren, druk op  ,  om een nummer te selecteren, druk op  .
Handsetvolume regelen	Beweeg  tijdens een gesprek.
Luidspreker	Druk op  .
Het geluid uitschakelen tijdens een gesprek	Druk op  tijdens een gesprek. Druk nogmaals op  om het geluid opnieuw in te schakelen.
Antwoordapparaat AAN/UIT	Druk op  (of verplaats  ,  ) om  te kiezen, druk op  ,  om "Antw. App. AAN" of op  om "Antw. app. UIT" te kiezen.







## Overzicht van het menu van handsetinstellingen

Druk op  (of beweeg , ),  om te zoeken naar de .

1ste menu	2de menu	3de menu
 Handset instel.           Om elk menu te selecteren, drukt u op  .	Datum/Tijd inst	
	Memo Alarm	
	Bel instel. 	Belvolume
		Ext. Belritme
		Int. Belritme
		Oproeptype
		Belgrp. Sig.
	Toonsign.instel	Toetstoon
	Display instel. 	Standby Display
		Gespreksdisplay
		Kies Taal
		Belgrp. Kleur
		Category Naam
	Gespreks opties 	Gespreksverbod
		Snelkiezen
	SnelkiesAAN/UIT	
Aan/Afmelden 	H/set Aanmelden	
	Afmelden Basis	
Kies Basis 	Automatisch	
	Basis 1	
	⋮	
	Basis 4	
	Overige instel. 	PIN Wijzigen
		Naam H/S Wijzig
		Auto Spreken
		LetterWise
		Batterij Type
		Reset Handset

## Overzicht van het menu van basisstationinstellingen

Druk op  (of beweeg ,  om te zoeken naar de .























1ste menu	2de menu	3de menu	
Basis instel.   Om elk menu te selecteren, drukt u op  en voert u daarna de 4-cijferige pincode van het basisstation in. (Fabrieksinstelling 0000) 	Bel instel.	Belvolume	
	Gespreks opties 	Herhalen	Herhalen
		Pauze Tijd	Pauze Tijd
		Nood oproep	Nood oproep
		Instel.ARS	Instel.ARS
	H/set annuleren	Kiesbeperking	Kiesbeperking
	Overige instel. 	H/set annuleren	H/set annuleren
	Overige instel. 	PIN Basis wijz.	
		Basis Resetten	

## SMS-functie (tekstberichten)

U kunt tekstberichten verzenden naar en ontvangen van andere vaste en mobiele telefoons die eveneens een gelijksoortige SMS-functie en -netwerk ondersteunen.

**De SMS-functie is enkel beschikbaar als u geabonneerd bent op nummerherkenning.**

Zie het hoofdstuk **SMS-functie** in de **bedieningsinstructies** voor verdere informatie.

Functie	Handeling
<p><b>Een nieuw bericht opstellen en verzenden</b></p>	<p>Druk op  (of beweeg ).</p> <p> om "" te selecteren en druk daarna op .</p> <p> om "Creeër" te selecteren en druk daarna op .</p> <p>Voer het bericht in (zie opmerkingen in de <b>bedieningsinstructies</b>).</p> <p>Druk op .</p> <p>Voer het telefoonnummer in en druk daarna op .</p> <p> om "JA" of "NEE" te selecteren en druk daarna op .</p> <p>Druk op  om "Verzenden" te selecteren.</p>
<p><b>Een tekstbericht ontvangen</b></p>	<p>Wanneer een nieuw bericht is ontvangen, toont het display " en hoort u een toon.</p>
<p><b>De lijst van ontvangen berichten lezen/weergeven</b></p>	<p>Druk op  (of beweeg .</p> <p> om "" te selecteren en druk daarna op .</p> <p> om "Ontvang Lijst" te selecteren en druk daarna op .</p> <p> om het gewenste ontvangen bericht te selecteren en druk daarna op .</p> <p> om door het bericht te bladeren.</p>

# Panasonic

## Digitale Draadloze telefoon met antwoord apparaat Bedieningsinstructies

Modelnr. **KX-TCD515NL**

### Inhoud

#### Vorbereiding

Vóór ingebruikname.....	2
Belangrijke informatie .....	5
Plaats van de bedieningstoetsen .....	6
Betekenis van de symbolen boven de SOFTTOETSEN .....	7
Betekenis van symbolen en bediening van toetsen.....	8
Display .....	9
Installatie.....	10

#### Draadloze telefoon

Gebruik van de telefoon.....	14
Nummerherkenning .....	19
Lijstmenu .....	20
Gebruik van het telefoonboek .....	23
SMS-functie (tekstberichten).....	31
Overzicht van het instellingenmenu ..	42
Instellingen van de handset .....	44
Instellingen van het basisstation .....	56
Bedieningsfuncties voor gebruikers van meerdere toestellen .....	63
Walkie-Talkie .....	70

#### Antwoordapparaat

Antwoordapparaat .....	73
------------------------	----

#### Overige informatie

Gebruik van de riemclip.....	85
Optionele hoofdtelefoon.....	85
Wandmontage .....	85
Voordat u om hulp vraagt .....	86
Lettertekentabel .....	90
Index .....	92
Technische informatie.....	93
Garantie .....	94



**SMS**

Met nummerherkenning en SMS-functie

**Lees deze bedieningsinstructies vóór gebruik en houd ze bij voor latere naslag.**

**Laad de batterijen vóór ingebruikname eerst 7 uren op.**

Vorbereiding

Draadloze telefoon

Antwoordapparaat

Overige informatie

## Vóór ingebruikname

### ◆◆ Kenmerken



#### Digitaal antwoordsysteem

Tot 30 minuten opnametijd of tot 64 berichten, met tijd-/dagstempel voor het opnemen van de ontvangst en het tellen van alle ontvangen berichten.



#### Geschikt voor SMS (Short Message Service)

Met dit toestel kunt u voortaan ook tekstberichten verzenden en ontvangen via uw vaste telefoonlijn.



#### 32-toons polyfone beltonen

Dit toestel biedt een ruime keuze aan beltonen met een uitstekende geluidskwaliteit. U kunt kiezen uit 9 voorgeprogrammeerde melodieën en 6 beltonen.



#### Handsfree-luidspreker

U kunt spreken zonder de handset vast te houden. Handig als u tijdens het telefoneren iets anders wilt doen.



#### Hoofdtelefoonaansluiting

Sluit de optionele hoofdtelefoon aan om handsfree te telefoneren met een optimaal gebruiksgemak en totale gebruiksvrijheid.



#### Verlicht toetsenbord

Licht op wanneer een gesprek binnenkomt en vergemakkelijkt bediening in het donker.



#### 200+20-Telefoonboek basisstation

Slaat 200 namen en –nummers in het ingebouwde telefoonboek van de handset op voor gemakkelijk bellen, en slaat 20 namen en –nummers in het basisstation op voor de functie Hoorbare naamherkenning.



#### Meerdere handsets

Voor nog meer gebruiksgemak kunnen er maximaal 6 handsets aangemeld worden op één basisstation. (Optionele handset/lader is los verkrijgbaar.)



#### LCD met achtergrondverlichting

Licht op wanneer een gesprek binnenkomt en vergemakkelijkt bediening in het donker.



## Vóór ingebruikname

### ***Hartelijk dank voor de aankoop van deze nieuwe digitale draadloze telefoon van Panasonic.***

Geachte klant,

U heeft een KX-TCD515NL gekocht, een product dat gefabriceerd is volgens de DECT-norm (Digital Enhanced Cordless Telecommunications). DECT-technologie wordt gekenmerkt door een hoge mate van beveiliging tegen onderscheppingen (afluisteren) alsook door een digitale transmissie van hoge kwaliteit. Deze telefoon is ontworpen voor een brede reeks van toepassingen. Deze telefoon kan bijvoorbeeld worden gebruikt binnen een netwerk van basisstations en handsets, die samen een telefoonsysteem vormen dat:



- tot 6 handsets per basisstation bedient.
- intercom tussen 2 handsets mogelijk maakt.
- het bedienen van een handset bij maximaal 4 basisstations mogelijk maakt, en op die manier het radiogebied voor communicatie uitbreidt.

Nummerherkenning en SMS zijn services van de telefoonmaatschappij. Indien u gebruik maakt van de nummerherkenning, laat deze telefoon het telefoonnummer van de beller zien.

Vorbereitung

## Vóór ingebruikname

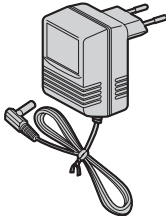
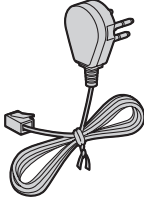
### Accessoires (specifiek voor het producttype)

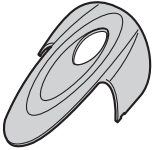
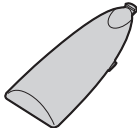
<input type="checkbox"/> Wisselstroomadapter PQLV19CE  één	<input type="checkbox"/> Telefoonsnoer  één	<input type="checkbox"/> Oplaadbare batterijen (AAA-formaat) HHR-4EPT/BA2 (P03P)  twee
<input type="checkbox"/> Riemclip  één	<input type="checkbox"/> Batterijdeksel  één	

Er zijn nog meer accessoires verkrijgbaar. Neem contact op met uw Panasonic Service Centre voor meer informatie hierover. 070-3314500

## Belangrijke informatie

Voorbereiding

Gebruik uitsluitend de bij het product geleverde voeding.

**De wisselstroomadapter mag alleen worden aangesloten op een standaard stopcontact van 220-240 V wisselstroom. Het toestel is goedgekeurd voor gebruik met de voeding PQLV19CE.**

Onder de volgende omstandigheden zijn oproepen met dit toestel niet mogelijk:

- Als de batterijen van de draagbare handset moeten worden opgeladen of defect zijn.
- Tijdens een stroomuitval.
- Wanneer de toetsblokkering ingeschakeld is.
- Wanneer het toestel zich in de stand voor snelkiezen bevindt (enkel het snel kiesnummer kan worden gekozen).

Maak het basisstation of de handset niet open (tenzij om de batterijen te vervangen). Dit toestel mag niet worden gebruikt in de buurt van gevoelige medische apparatuur en door mensen die een pacemaker dragen. Wees voorzichtig dat er geen voorwerpen op dit toestel vallen en dat er geen vloeistof in wordt gemorst. Stel het toestel niet bloot aan overmatig veel rook, stof, mechanische trillingen of schokken.

### Omgeving

Gebruik dit toestel niet in de buurt van water. Houd dit toestel eveneens uit de buurt van warmtebronnen zoals radiatoren, keukenfornuizen, enz. Plaats het evenmin in kamers waar het kouder is dan 5 °C of warmer dan 40 °C.

Gebruik uitsluitend de wisselstroomadapter voor de stroomtoevoer. Plaats het basisstation in de buurt van een stopcontact dat gemakkelijk bereikbaar is.

**WAARSCHUWING:**  
OM GEVAAR VOOR EEN  
ELEKTRISCHE SCHOK TE  
VOORKOMEN, MAG DIT TOESTEL  
NIET WORDEN BLOOTGESTELD  
AAN REGEN OF VOCHT.

### Waarschuwingen met betrekking tot de batterijen

1. Gebruik uitsluitend de voorgeschreven batterijen.
2. **Gebruik uitsluitend oplaadbare batterijen.**
3. Gebruik geen oude en nieuwe batterijen tezamen.
4. Gooi batterijen nooit in het vuur. De batterijen kunnen ontploffen. Houd u aan de plaatselijke verordeningen inzake het wegdoen van klein chemisch afval (KCA).
5. Open of beschadig de batterijen niet. Vrijgekomen elektrolyt is corrosief en kan brandwonden of ander letsel aan de ogen of de huid veroorzaken. Het elektrolyt kan giftig zijn indien het wordt ingeslikt.
6. Wees voorzichtig dat u de batterijen niet kortsluit met geleidende materialen zoals ringen, armbanden en sleutels. De batterijen en/of de geleider kunnen oververhit raken en brandwonden veroorzaken.
7. Laad de batterijen op volgens de instructies in deze handleiding.
8. Batterijen worden met dit product meegeleverd. Gooi ze niet weg wanneer ze leeg zijn. Verwijder ze met het KCA (klein chemisch afval).



### Plaatsing

- Voor een maximaal bereik en storingsvrije werking raden wij aan het basisstation als volgt te plaatsen:
  - Uit de buurt van elektrische apparatuur zoals een TV, radio, personal computer of een andere telefoon houden.
  - Op een goed bereikbare hoge en centrale plaats.

## Plaats van de bedieningstoetsen

### ◆◆ Handset

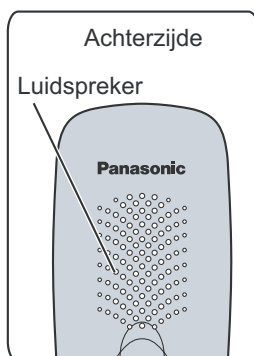
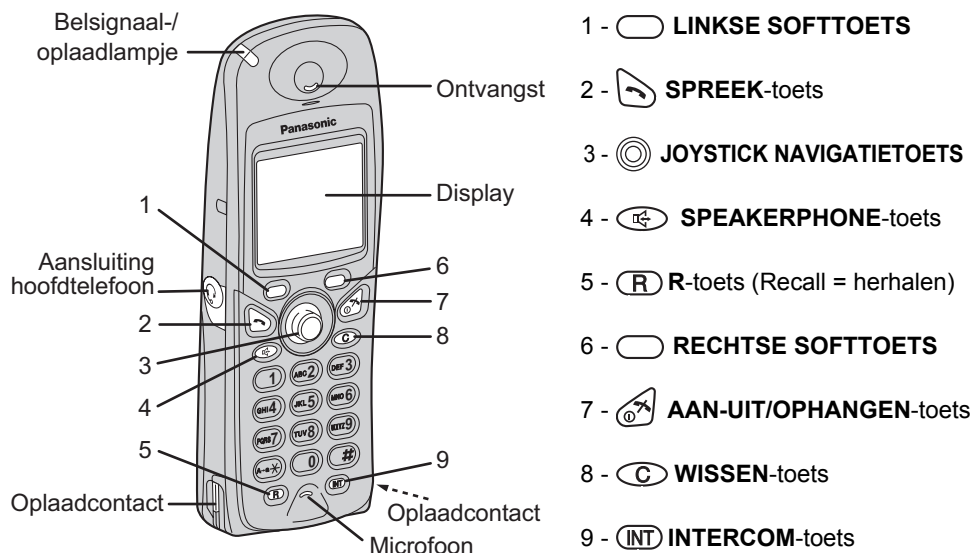

### Hoe de softtoetsen van de handset gebruiken?

Met de 3 softtoetsen kunt u de functies selecteren die juist boven de toetsen worden getoond. Welke functies boven de toetsen worden getoond, hangt af van de gebruikstoestand. In het standbymodus-display, bijvoorbeeld, worden “”, “” en “” getoond boven de softtoetsen.

**Voorbeeld:**  
Standbymodus-  
display

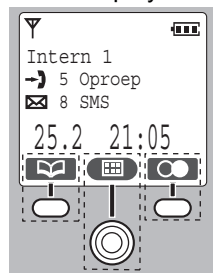

Om de functie “” (**telefoonboek**) te gebruiken, drukt u op de **LINKSE SOFTTOETS**.

Om de functie “” (**menu**) te gebruiken, drukt u de **JOYSTICK NAVIGATIETOETS** in als middelste softtoets.

Om de functie “” (**herhalen**) te gebruiken, drukt u op de **RECHTSE SOFTTOETS**.

Wanneer “” wordt getoond boven een softtoets, zal de softtoets niet werken.

- Als u enkel de functie “” (**menu**) wilt selecteren, kunt u dit ook doen door de **JOYSTICK NAVIGATIETOETS** naar boven, onder, links of rechts bewegen.

## Plaats van de bedieningstoetsen

### ◆◆ Basisstation

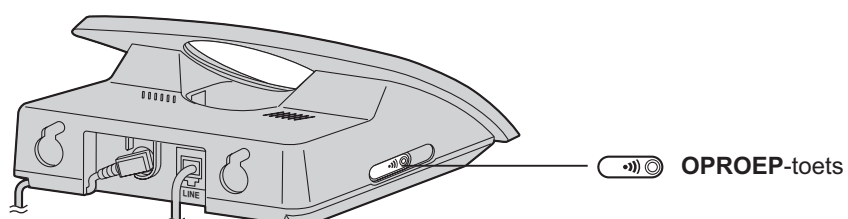









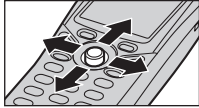

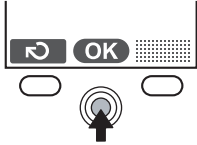
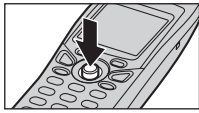
Vorbereitung

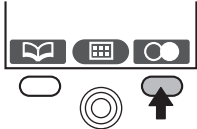
## Betekenis van de symbolen boven de SOFTTOETSEN

Symbol	Functie	Symbol	Functie
	Teruggaan		LetterWise®
	Menu		Alfabet
	Submenu		Numeriek
	OK		Uitgebreid 1
	Herhalen		Uitgebreid 2
	Telefoonboek		Grieks
	Nieuw telefoonboek		Russisch
	Zoeken		Selecteren
	Toetsblokkering		Pauze
	12/24-urenklok		Geluid uitschakelen
	Stop		Verwijderen
	Geen functie		

## Betekenis van symbolen en bediening van toetsen

Symbol	Betekenis	
	Beweeg de <b>JOYSTICK NAVIGATIETOETS</b> naar boven, onder, links of rechts. bv., zoeken in het hoofdmenu.	
bv., OK 	bv., weergeven van menu-items 	Druk op het midden van de <b>JOYSTICK NAVIGATIETOETS</b> .  Druk rechtstreeks op 
bv., herhalen 	bv., standbymodus-display 	Druk op de <b>RECHTSE SOFTTOETS</b> .  In dit voorbeeld wordt het laatst gekozen telefoonnummer getoond.
bv., teruggaan 	bv., weergeven van menu-items 	Druk op de <b>LINKSE SOFTTOETS</b> .  In dit voorbeeld gaat het display terug naar het vorige menu.   heeft dezelfde functie.
	Druk op de <b>AAN-UIT/OPHANGEN</b> -toets. <b><u>Druk een- of tweemaal op deze toets om op elk moment terug te keren naar het standbymodus-display.</u></b>	
	Naar de volgende stap gaan.	
“ ”	De woorden tussen “ ” duiden de woorden op het display aan.	
	Overgaande telefoon	

## Display

### ◆◆ Displaysymbolen



- |            |  |
|------------|--|
|            | Binnen bereik van een basisstation   |
|            | Buiten bereik/Niet aangemeld/<br>Basisstation ontvangt geen stroom                       |
|            | Handset opgeroepen/Intercom/<br>Terwijl verbinding wordt gemaakt met<br>een basisstation |
|            | Gesprekken beginnen of beantwoorden  |
|            | Gespreksverbod AAN   |
|            | Telefoonboekmodus  |
|            | Antwoordsysteem AAN<br>Berichtmelding  |
|            | Batterijsterkte  |
|            | Snelkiezen AAN   |
|            | Belvolume UIT  |
| Intern 1   | Naam van handset (bv., Handset 1)  |
|            | Nieuwe oproep (enkel nummerherkenning)   |
|            | SMS-mail (tekstberichten)  |
| In Gesprek | De lijn wordt gebruikt door een andere<br>handset (voor gebruikers van extra handsets).  |

Voorbereiding

### ◆◆ Hoofdmenudisplay

Om naar het **hoofdmenu** te gaan, drukt u op het midden van de **JOYSTICK NAVIGATIETOETS**

( (of beweegt u hem ) terwijl het standbymodus-display wordt getoond.

Het geselecteerde menusymbool wordt omgedraaid en de titel van het menu verschijnt.

**Voorbeeld:** "Nr. herkenning" wordt geselecteerd.



- |  |                        |
|--|------------------------|
|  | Nummerherkenning       |
|  | SMS                    |
|  | TAM-bediening          |
|  | Handset instellen      |
|  | Basisstation instellen |
|  | Walkie-Talkie          |

## Installatie

### ◆◆ Aansluiten

Sluit de wisselstroomadapter en het telefoonsnoer aan in de volgorde **1, 2, 3, 4**.

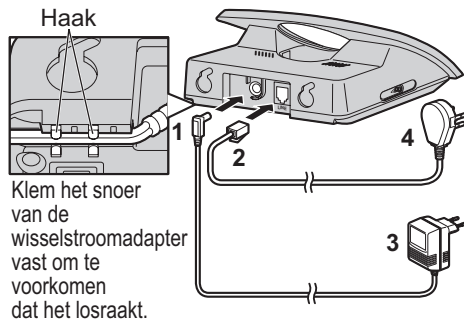

Klem het snoer van de wisselstroomadapter vast om te voorkomen dat het losraakt.

- De wisselstroomadapter moet altijd aangesloten zijn. (Het is normaal dat de adapter warm aanvoelt tijdens het gebruik.)
- Sluit nooit telefoonsnoeren aan tijdens onweer.
- **ALLEEN GEBRUIKEN MET Panasonic WISSELSTROOMADAPTER PQLV19CE.**

### ◆◆ Batterijen installeren

Installeer de batterijen zoals aangegeven. De kant met het teken  $\ominus$  moet eerst worden geplaatst.

Sluit het deksel zoals aangegeven door de pijl.

- Wanneer u de batterijen vervangt, moet u de kant met het teken  $\oplus$  eerst verwijderen.

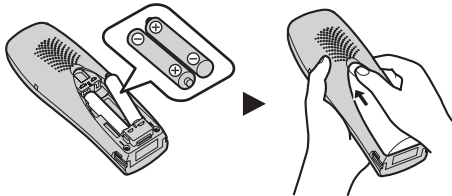

### ◆◆ Batterijen opladen

De bijgeleverde batterijen zijn nog niet opgeladen. Om de batterijen op te laden, plaatst u de handset op het basisstation. **Laad de batterijen ca. 7 uren op voordat u ze gaat gebruiken.**

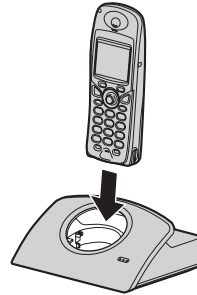

Tijdens het opladen gaat het oplaadlampje als volgt branden.

**Tijdens het opladen** **Vol**

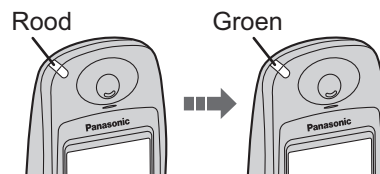

Displaysymbool	Batterijsterkte
	Hoog
	Gemiddeld
	Zwak
	Opladen nodig

Een handset die is uitgeschakeld wordt automatisch ingeschakeld zodra hij op het basisstation wordt geplaatst.

**De handset werkt niet terwijl hij op het basisstation staat.**

Als u de batterij van de handset niet oplaadt gedurende meer dan 15 minuten, zal het knipperende symbool op het display verschijnen wanneer de handset van het basisstation wordt genomen.



## Installatie

### ◆◆ Informatie over batterijen

Nadat uw Panasonic-batterij volledig is opgeladen:

#### Ni-MH-batterijen (gewoonlijk 700 mAh)

Gebruik	Gebruiksduur
In gebruik (SPREKEN)	ca. 10 uur
Niet in gebruik (standby)	ca. 120 uur

#### Ni-Cd-batterijen (gewoonlijk 250 mAh)

Gebruik	Gebruiksduur
In gebruik (SPREKEN)	ca. 4 uur
Niet in gebruik (standby)	ca. 40 uur

- De aangegeven duur geldt in geval van maximale prestaties.
- De gebruiksduur van de batterijen kan korter zijn, afhankelijk van de gebruiksomstandigheden en de omgevingstemperatuur.
- **Maak de laadcontacten van de handset en het basisstation eenmaal per maand schoon met een zachte, droge doek. Maak de contacten vaker schoon als het toestel wordt blootgesteld aan vet, stof of hoge vochtigheid.** Anders zal de batterij mogelijk niet goed worden opgeladen.
- De batterijen kunnen niet worden overladen, tenzij ze herhaaldelijk worden verwijderd en teruggeplaatst.
- Met het oog op een maximale levensduur van de batterijen raden wij aan de handset pas op te laden als het batterijsymbool knippert .

### ◆◆ Batterijen vervangen

Als het symbool  knippert na enkele telefoongesprekken, zelfs als de batterijen van de handset volledig zijn opgeladen, moeten beide batterijen worden vervangen.

- **Laad nieuwe batterijen ca. 7 uren op voordat u ze gaat gebruiken. (Voor het opladen moet het telefoonsnoer niet op de telefooncontactdoos aangesloten zijn.)**
- **Stel bij het vervangen van de batterijen het batterijtype in, ook als u hetzelfde type batterijen gebruikt. Dit is nodig om het geheugen van de resterende batterijcapaciteit van uw handset te initialiseren. (Zie Batterijtype kiezen op bladzijde 53.)**
- Gebruik uitsluitend oplaadbare batterijen. Als niet-oplaadbare batterijen zijn ingelegd en het opladen wordt gestart, kan dit lekkage van batterijvloeistof veroorzaken.
- Druk het lipje op het deksel stevig in en schuif het deksel in de richting van de pijl. Vervang beide batterijen (blz. 10) en sluit het deksel. Laad de handset vervolgens gedurende 7 uur op.



**Bestel de batterijen P03P (Ni-MH) of P03H (Ni-Cd) van Panasonic.**

Voorbereiding

## Installatie

### ◆◆ In-/uitschakelen

#### ◆ Inschakelen

Houd **AAN-UIT** ingedrukt.



Wanneer u de **AAN-UIT** toets loslaat, verandert het display in de standbymodus.

#### ◆ Uitschakelen

Houd **AAN-UIT** ingedrukt.



Het display gaat uit.

### ◆◆ Displaytaal kiezen

U kunt kiezen uit 19 talen. De fabrieksinstelling is Nederlands.

Om de bewerking af te sluiten, drukt u op elk willekeurig moment op .

**1** Druk op de **JOYSTICK NAVIGATIETOETS** (of beweeg hem).



**2** Selecteer “ Handset instel.”.



**3** Selecteer “Display instel.”.



**4** Selecteer “Kies Taal”



**5** Selecteer de gewenste taal.



- Als u een taal instelt die u niet kunt lezen, zet de handsetinstellingen dan terug op hun beginwaarden.

Druk op ➔ Druk op ➔ Beweeg ➔ Druk op ➔ Beweeg ➔ Druk op ➔ Beweeg ➔ Druk op ➔ Voer 4-cijferige PIN van handset in (fabrieksinstelling 0000) ➔ Beweeg ➔ Druk op

Alle handsetinstellingen worden teruggezet op hun beginwaarden (blz. 55), maar de telefoonboekgegevens blijven bewaard.

## Installatie

### ◆◆ Datum en tijd instellen













Na een stroomonderbreking moet de klok opnieuw worden ingesteld. Kijk of het symbool  niet knippert.

Om de bewerking af te sluiten, drukt u op elk willekeurig moment op .

<p><b>1</b> Druk op de <b>JOYSTICK NAVIGATIETOETS</b> (of beweeg hem).</p> 	<p><b>2</b> Selecteer “ Handset instel.”.</p>  → 	<p><b>3</b> Selecteer “Datum/Tijd inst”.</p>  → 
<p><b>4</b> Voer de datum in (zie hieronder).</p>	<p><b>5</b> Voer de tijd in (zie hieronder).</p>	<p><b>6</b> Druk op de <b>JOYSTICK NAVIGATIETOETS</b>.</p> 

Voorbereiding

**Voorbeeld:** 16 februari 2003, 19:15 u instellen.

Datum			Tijd		
Dag	Maand	Jaar	Uur	Minuten	12/24-urenklok
 	 	 	 	 	 

### ◆ 12/24-urenklok selecteren

Druk herhaaldelijk op de **RECHTSE SOFTTOETS**.

 → 24-urenklok → 12-urenklok (AM) → 12-urenklok (PM)

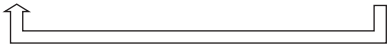

## Gebruik van de telefoon

### ◆◆ Een gesprek beginnen

#### ◆ Nummer eerst kiezen

**1** Voer het telefoonnummer in.

**2** Druk op **SPREEK.**



#### ◆ Nummer laatst kiezen

**1** Druk op **SPREEK.**



**2** Voer het telefoonnummer in.

- Wanneer u het nummer eerst kiest:  
Om een fout tijdens het invoeren van het telefoonnummer te verbeteren, drukt u op **C**. Het cijfer wordt vanaf rechts gewist. Voer vervolgens het juiste cijfer in.  
Wanneer u **C** ingedrukt houdt, worden alle cijfers gewist.
- U kunt ook op **☎** drukken om een gesprek te beginnen.

### ◆◆ Een gesprek beantwoorden

#### ◆ Een gesprek beëindigen



- U kunt een gesprek ook beantwoorden door te drukken op **0** t/m **WXYZ9**, **\*->\***, **#**, **☎** of **INT** (**Antwoorden met willekeurige toets**).

### ◆◆ Auto Spreken

Als u de functie **Auto Spreken** inschakelt, kunt u een gesprek beantwoorden door gewoon de handset van het basisstation te nemen. (Zie **Auto Spreken in-/uitschakelen** op bladzijde 53.)

## Gebruik van de telefoon

### ◆◆ Volume van hoorn (of hoofdtelefoon)/luidspreker

U kunt kiezen uit 3 niveaus voor het handsetvolume (of hoofdtelefoonvolume) en uit 6 niveaus voor het luidsprekervolume.

(Tijdens een gesprek)

- Om het volume te verhogen, beweegt u de **JOYSTICK NAVIGATIETOETS** naar boven.
- Om het volume te verlagen, beweegt u de **JOYSTICK NAVIGATIETOETS** naar onder.



### ◆◆ Handsfree telefoneren (met behulp van de digitale luidspreker)

Via de luidspreker kunt u met iemand bellen zonder de handset vast te houden en kunnen andere personen met het gesprek meeluisteren.

#### ◆ Opnieuw via de hoorn spreken

(Tijdens een gesprek)

- Druk op **SPEAKERPHONE**.



- Druk op **SPREK**.



- Neem de volgende punten in acht met het oog op optimale prestaties:
  - Praat met de beller op een rustige locatie.
  - Als een van beide partijen de andere niet goed hoort, beweegt u de **JOYSTICK NAVIGATIETOETS** naar boven of naar onder om het volume te regelen. U kunt kiezen uit 6 niveaus voor het luidsprekervolume.

### ◆◆ Het geluid uitschakelen tijdens een gesprek

Tijdens een gesprek kunt u het geluid van uw telefoon uitschakelen zodat de andere partij u niet kan horen. U kunt wel de andere partij horen terwijl het geluid is uitgeschakeld.

#### ◆ Geluid uitschakelen

(Tijdens een gesprek)

- Druk op de **LINKSE SOFTTOETS**. Het symbool knippert.





#### ◆ Geluid opnieuw inschakelen

- Druk nogmaals. Het symbool houdt op met knippen.



## Gebruik van de telefoon

### ◆◆ Toetsblokkering

U kunt de kiestoetsen van de handset blokkeren. Wanneer de toetsblokkering is ingeschakeld, worden alleen inkomende gesprekken aanvaard. Wanneer de toetsblokkering is ingeschakeld, verandert het menusymbool  in .

**Wanneer de toetsblokkering is ingeschakeld, zijn noodoproepen pas mogelijk na het opheffen van de toetsblokkering.**

#### ◆ Toetsblokkering AAN

Druk de **JOYSTICK NAVIGATIETOETS** langer dan 2 seconden in.  
(Standbymodus -display) → 

#### ◆ Toetsblokkering UIT

Druk de **JOYSTICK NAVIGATIETOETS** nogmaals langer dan 2 seconden in.





### ◆◆ Handset zoeken/oproepen







U kunt een verloren gelegde handset zoeken door hem op te roepen.

#### ◆ Oproepen

<p><b>&lt;Basisstation&gt;</b> Druk op <b>OPROEPEN.</b></p> 	→	<p><b>&lt;Alle handsets&gt;</b> Alle aangemelde handsets gaan gedurende 1 minuut over.</p> 
---	---	--

#### ◆ Het oproepen stoppen

<p><b>&lt;Basisstation&gt;</b> Druk op <b>OPROEPEN.</b></p> 	OF	<p><b>&lt;Een van de handsets&gt;</b> Druk op <b>SPREEK.</b></p> 
---	----	--

- U kunt het oproepen ook stoppen door te drukken op  t/m , , , ,  of .
- Wanneer het belvolume is uitgeschakeld (blz. 47), zal de handset overgaan met het laagste volumenniveau.

## Gebruik van de telefoon

### ◆◆ Nummer herhalen

De laatste 10 gekozen nummers worden automatisch opgeslagen in de herhaallijst.

#### ◆ Bellen met behulp van de herhaallijst





<b>1</b> Druk op de <b>RECHTSE SOFTTOETS</b> . 	<b>2</b> Zoek het gewenste nummer. 	<b>3</b> Druk op <b>SPREEK</b> . 
---	---	---

- Als de herhaallijst leeg is wanneer u op  drukt, toont het display "Geheugen Leeg".
- Als u het einde bereikt tijdens het bladeren naar het gewenste nummer, hoort u een eindtoon.
- U kunt ook op  drukken om een gesprek te beginnen.
- Om de nummers van de herhaallijst op te slaan in het telefoonboek van de handset, of om ze te bewerken of te wissen uit het geheugen, zie de bladzijden 21 en 22.



#### ◆ Het laatst gekozen nummer herhalen

<b>1</b> Druk op <b>SPREEK</b> . 	<b>2</b> Druk op de <b>RECHTSE SOFTTOETS</b> . 
---	---

#### Automatisch herhalen

Als u op  drukt en dan op  om een nummer te herhalen en het gekozen nummer is in gesprek, zal het toestel het nummer automatisch opnieuw kiezen met tussenpozen van 40 seconden en tot twaalf maal toe. Wanneer u automatisch herhalen gebruikt, drukt u nogmaals op  nadat u op  heeft gedrukt als de uitschakeling van het geluid niet is opgeheven.

### ◆◆ R-functie (Recall = herhalen)



De **R (Recall = herhalen)**  wordt gebruikt om toegang te krijgen tot speciale telefoonservices. Neem contact op met uw telefoonmaatschappij voor meer informatie. Als uw toestel is aangesloten op een PBX, krijgt u met  toegang tot bepaalde functies van uw PBX-centrale, zoals het doorverbinden van een gesprek.

## Gebruik van de telefoon

### ◆◆ Pauzefunctie (voor gebruikers van PBX-lijn/internationale gesprekken)

De pauzefunctie wordt gebruikt als u voor het kiezen van een nummer een pauze nodig heeft wanneer u een PBX gebruikt of om toegang tot een buitenlands telefoonnetwerk te krijgen.

Bijvoorbeeld, wanneer 0 (lijntoegangsnummer) wordt gekozen gevolgd door een pauze om toegang te krijgen tot een buitenlijn via een PBX:

<b>1</b> Druk op <b>0</b> .	<b>2</b> Druk op de <b>RECHTSE SOFTTOETS</b> .	<b>3</b> Voer het telefoonnummer in.	<b>4</b> Druk op <b>SPREEK</b> .
			

- Het invoeren van een pauze voorkomt dat u verkeerd kiest als u een nummer herhaalt of een opgeslagen nummer kiest.
- Wanneer u meermaals op de **RECHTSE SOFTTOETS (pauze)** drukt, wordt de pauze tussen de nummers langer.
- Voor het veranderen van de pauzetijd, zie **Pauzetijd instellen** op bladzijde 57.

### ◆◆ Gesprek wachttoon

**Gesprek wachttoon is een service van uw telefoonmaatschappij en werkt alleen als u op die service bent geabonneerd.** U kunt het tweede gesprek beantwoorden en het eerste gesprek in de wacht zetten.

(De wachttoon weerklinkt tijdens een gesprek)	➔ Druk op <b>R (Recall = herhalen)</b> .	➔ Het eerste gesprek wordt in de wacht gezet en u kunt het tweede gesprek beantwoorden.
		

### ◆ Terugkeren naar eerste gesprek

Druk nogmaals op **R (Recall = herhalen)**.



- Als u geabonneerd bent op de services nummerherkenning en gesprek wachttoon, toont uw handset het telefoonnummer van een tweede beller tijdens het gesprek.
- Als het telefoonnummer met een naam is opgeslagen in het telefoonboek, toont het display ook de naam van de beller.
- Neem contact op met uw telefoonmaatschappij voor meer informatie over deze service.



## Nummerherkenning

### ◆◆ Nummerherkenning

**Nummerherkenning is een service van uw telefoonmaatschappij en werkt alleen als u op die service bent geabonneerd.**

**Als u van deze service gebruikmaakt, laat deze telefoon het telefoonnummer van de beller zien.**

Als uw toestel is aangesloten op een PBX of een telefoonlijn die deze service niet ondersteunt, kunt u er geen gebruik van maken.

#### ◆ Standbymodus-display

```
Intern 1
-> 10 Oproep
17.8 14:59
```



Wanneer nieuwe gesprekken zijn ontvangen, toont het display het aantal gesprekken. In het voorbeeld links zijn 10 nieuwe gesprekken ontvangen.

### ◆◆ Bellen via de bellerlijst

De telefoonnummers van de laatste 50 bellers worden opgeslagen in de volgorde waarin de gesprekken zijn ontvangen. Wanneer het 51ste gesprek wordt ontvangen, wordt het oudste nummer verwijderd. Als de naam van de beller samen met het nummer is opgeslagen in het telefoonboek (zie **Telefoonnummers en namen opslaan** op bladzijde 24), wordt de naam van de beller eveneens getoond.

Om de bewerking af te sluiten, drukt u op elk willekeurig moment op .

- 1** Druk op de **JOYSTICK NAVIGATIETOETS** (of beweeg hem).

- 2** Selecteer " Nr. herkenning".



- 3** De gegevens van de laatste beller wordt getoond.

Tijdstip ontvangst \_\_\_\_\_

Datum ontvangst 17.8 14:59

Naam JOHN SMITH

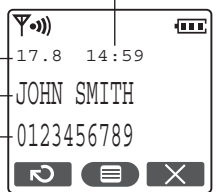
Tel. nr. 0123456789

- 4** Zoek het gewenste nummer.

- 5** Druk op **SPREEK**.









- U kunt ook op  drukken om een gesprek te beëindigen.
- "✓" geeft aan dat u de gegevens van deze beller reeds heeft bekeken of dat u het gesprek heeft beantwoord.
- Als de beller gekozen heeft voor geheimhouding van zijn/haar nummer, toont het display "Anonieme Beller".
- Als de beller belt vanuit een gebied waar nummerherkenning niet wordt aangeboden, toont het display "Anonieme Beller".
- Als u het einde bereikt tijdens het bladeren naar het gewenste nummer, hoort u een eindtoon.

## Lijstmenu

### ◆◆ Bellerlijstmenu





U kunt de nummers uit de bellerlijst in het telefoonboek van de handset bewaren en u kunt item(s) bewerken in (voor het bellen) of wissen uit de bellerlijst.

Om de bewerking af te sluiten, drukt u op elk willekeurig moment op .

<p><b>1</b> Druk op de <b>JOYSTICK NAVIGATIETOETS</b> (of beweeg hem).</p> 	<p><b>2</b> Selecteer " Nr. herkenning".</p>  → 	<p><b>3</b> Selecteer het gewenste nummer.</p>  → 
Ga naar stap 4.		







- Als u het einde bereikt tijdens het bladeren naar het gewenste nummer, hoort u een eindtoon.
- Als de bellerlijst leeg is wanneer u "Nr. herkenning" selecteert, toont het display "Geheugen Leeg".

### ◆ Het ontvangen nummer wijzigen om te bellen

Volg stappen 1 t/m 3 hierboven en ga daarna als volgt te werk:		
<p><b>4</b> Selecteer "Nummer Wijzig.".</p>  → 	<p><b>5</b> Wijzig het telefoonnummer. (max. 24 cijfers)</p>	<p><b>6</b> Druk op <b>SPREK</b> of op de <b>JOYSTICK NAVIGATIETOETS</b> om te bellen.</p>  OF 

- U kunt ook op  drukken om een gesprek te beginnen.

### ◆ Het nummer in het telefoonboek van de handset opslaan.

Volg stappen 1 t/m 3 hierboven en ga daarna als volgt te werk:		
<p><b>4</b> Selecteer "Nummer opslaan".</p>  → 	<p><b>5</b> Voer een naam in (blz. 26) en druk vervolgens op . (max. 16 tekens)</p> <p>Wijzig het telefoonnummer indien nodig. (max. 24 cijfers)</p>	<p><b>6</b> Druk op de <b>JOYSTICK NAVIGATIETOETS</b>.</p> 
<p><b>7</b> Selecteer de gewenste Belgroep of "UIT" (blz. 23).</p>  → 	<p><b>8</b> Selecteer "Opslaan"; "Opgeslagen" verschijnt op het display.</p> 	

## Lijstmenu

### ◆ Eén nummer/alle nummers wissen uit de bellerlijst

Volg stappen 1 t/m 3 op de vorige bladzijde en ga daarna als volgt te werk:

**4** Selecteer "Wissen" of "Alles Wissen".



**5** Selecteer "JA"; "Gewist" verschijnt op het display.



### ◆◆ Herhaallijstmenu

U kunt de nummers uit de herhaallijst in het telefoonboek van de handset opslaan en u kunt item(s) bewerken in (voor het bellen) of wissen uit de herhaallijst.

Om de bewerking af te sluiten, drukt u op elk willekeurig moment op .

**1** Druk op de **RECHTSE SOFTTOETS**.



**2** Selecteer het gewenste nummer.



Ga naar stap 3.

- Als de herhaallijst leeg is wanneer u op  drukt, toont het display "Geheugen Leeg".

### ◆ Het nummer in het telefoonboek van de handset opslaan.

Volg stappen 1 en 2 hierboven en ga daarna als volgt te werk:

**3** Selecteer "Nummer opslaan".



**4** Voer een naam in (blz. 26).  
(max. 16 tekens)

**5** Druk tweemaal op de **JOYSTICK NAVIGATIETOETS**.



**6** Selecteer de gewenste belgroep of "UIT" (blz. 23).



**7** Selecteer "Opslaan"; "Opgeslagen" verschijnt op het display.



## Lijstmenu

### ◆ Het gekozen nummer wijzigen om te bellen

Volg stappen 1 en 2 op de vorige bladzijde en ga daarna als volgt te werk:

**3** Selecteer  
"Nummer  
Wijzig."



**4** Wijzig het  
telefoonnummer.  
(max. 24 cijfers)

**5** Druk op **SPREK** of op de  
**JOYSTICK**  
**NAVIGATIETOETS** om te  
bellen.



- U kunt ook op  drukken om een gesprek te beginnen.

### ◆ Eén nummer/alle nummers wissen uit de herhaallijst

Volg stappen 1 en 2 op de vorige bladzijde en ga daarna als volgt te werk:

**3** Selecteer "Wissen" of "Alles  
Wissen".



**4** Selecteer "JA"; "Gewist" verschijnt  
op het display.



## Gebruik van het telefoonboek

U kunt naam en telefoonnummer van maximaal 200 bellers in het telefoonboek van de handset opslaan en naam en telefoonnummer van maximaal 20 bellers in het telefoonboek van het basisstation. Als u geabonneerd bent op de service nummerherkenning en een gesprek ontvangt van een telefoonnummer dat met een naam in het telefoonboek is opgeslagen, zal de naam van de beller worden weergegeven.

### ◆◆ De functie privé-belgroepen

U kunt naam en telefoonnummer van de beller in het telefoonboek van de handset in belgroepen verdelen. U heeft de keuze uit 9 belgroepen. Belgroep 1 kan bijvoorbeeld worden gebruikt voor nummers van vrienden. U kunt de naam van elke belgroep wijzigen (max. 10 tekens: zie **De naam van de belgroep wijzigen** op bladzijde 49). U kunt ook kiezen uit 3 LED-kleuren (zie **Belgroepkleur instellen** op bladzijde 49) en 15 belritmes (zie **Belritme selecteren voor privé-beltoon** op bladzijde 47).

**Deze functie is enkel beschikbaar als u geabonneerd bent op nummerherkenning.** Neem contact op met uw telefoonmaatschappij voor meer informatie.

#### Voorbeeld

Nr. van privé-belgroep	LED-kleur *			Privé Belritme	Naam belgroep
	Groen	Oranje	Rood		
1		✓		3	Vrienden
3			✓	2	Klanten

\* De LED-kleur is in de fabriek ingesteld op groen.

- Het toestel signaleert een inkomend gesprek met de in de fabriek ingestelde LED-kleur (groen) en het belritme dat is toegewezen aan externe oproepen (blz. 47) totdat de nummeridentificatie wordt verkregen van de telefoonmaatschappij.

### ◆◆ Functie hoorbare nummerherkenning

Om deze functie te gebruiken, moet u zich abonneren op de nummerherkenning. Voor meer informatie neemt u contact op met uw telefoonmaatschappij. U moet naam en telefoonnummer van de beller in het telefoonboek van het basisstation opslaan.

Bij een binnenkomende oproep gaat het toestel over en naam en telefoonnummer van de beller worden ontvangen. Als u een oproep van een van de telefoonnummers ontvangt, die in het telefoonboek van het basisstation opgeslagen, kondigt de handset de opgenomen naam aan.

- Als het belvolume van de handset UIT staat, wordt de opgeslagen naam niet aangekondigd. Het volume van de aankondiging hangt van de instelling van het belgeluid van de handset af (blz. 47).
- Uw toestel zal een of meer belgeluiden onderdrukken om de naam van de beller aan te kondigen aangezien de aankondiging voorrang heeft op de belgeluiden.

## Gebruik van het telefoonboek

### ◆◆ Telefoonnummers en namen opslaan

Om de bewerking af te sluiten, drukt u op elk willekeurig moment op .

#### ◆ Telefoonboek van de handset

<p><b>1</b> Druk op de <b>LINKSE SOFTTOETS</b>.</p> 	<p><b>2</b> Druk op de <b>JOYSTICK NAVIGATIETOETS</b>.</p> 	<p><b>3</b> Selecteer "H/set Tel. boek", het display toont daarna het aantal vrije nummers in het telefoonboek.</p>  → 
<p><b>4</b> Voer een naam in (blz. 26). (max. 16 tekens)</p> 	<p><b>5</b> Druk op de <b>JOYSTICK NAVIGATIETOETS</b>.</p> 	<p><b>6</b> Voer het telefoonnummer in. (max. 24 cijfers)</p> 
<p><b>7</b> Druk op de <b>JOYSTICK NAVIGATIETOETS</b>.</p> 	<p><b>8</b> Selecteer de gewenste belgroep of "UIT".</p>  → 	<p><b>9</b> Selecteer "Opslaan"; "Opgeslagen" verschijnt op het display.</p> 

- Als "Geheugen Vol" wordt getoond in stap 3, is het telefoonboek vol. Om het nummer te kunnen opslaan, moet u eerst andere nummers uit het telefoonboek wissen.
- Herhaal de werkwijze vanaf stap 4 om door te gaan met het opslaan van telefoonnummers en namen.

## Gebruik van het telefoonboek

### ◆ Telefoonboek van het basisstation

Om de functie hoorbare nummerherkenning (blz. 23) te gebruiken, moet u naam en telefoonnummer van de beller in het telefoonboek van het basisstation opslaan.

Volg stappen 1 en 2 op de vorige bladzijde en ga daarna als volgt te werk:

**3** Selecteer "Basis Tel. boek", het display toont daarna het aantal vrije nummers in het telefoonboek.



**4** Voer een naam in (blz. 26). (max. 16 tekens)

**5** Druk op de **JOYSTICK NAVIGATIETOETS**.



**6** Voer het telefoonnummer in. (max. 24 cijfers)

**7** Druk op de **JOYSTICK NAVIGATIETOETS**.

**8** Selecteer "Start"



**9** U hebt 1 minuut om de naam op te nemen.

**10** Druk op de **JOYSTICK NAVIGATIETOETS**.

**11** Selecteer "Opslaan"; "Opgeslagen" verschijnt op het display.



Draadloze telefoon

- Als "Geheugen Vol" wordt getoond in stap 3, is het telefoonboek vol. Om het nummer te kunnen opslaan, moet u eerst andere nummers uit het telefoonboek wissen.
- Als "Geheugen Vol" wordt getoond in stap 8, is de resterende opnametijd 0. Om onnodige binnenkomende/geheugenberichten op te slaan, te wissen (blz. 78).
- Herhaal de werkwijze vanaf stap 4 om door te gaan met het opslaan van telefoonnummers en namen.



### ◆ Een item kopiëren van het telefoonboek van de handset naar het telefoonboek van het basisstation

Druk op **INTERCOM** (INT) → Druk op → Druk op om "Kopieer naar basis" te selecteren → Beweeg om het gewenste item te selecteren → Druk op ("Gekopieerd" wordt weergegeven.)

Om de hoorbare nummerherkenning te gebruiken, moet u de naam opnemen (zie **Telefoonboek van basisstation** op bladzijde 29).

## Gebruik van het telefoonboek

### ◆◆ Namens/tekens invoeren

Toetsen	Bediening
	Beweeg de <b>JOYSTICK NAVIGATIETOETS</b> naar boven, onder, links of rechts om de cursor (een knipperend cijfer) te verplaatsen.
	Druk hierop om letters/cijfers in te voeren. (Tekens worden links van de cursor ingevoegd. Als de cursor zich aan het begin van een regel bevindt, wordt het teken aan het begin ingevoegd.)
	Druk hierop om tekens te wissen. (Het teken dat op de cursor staat wordt gewist. Houd de toets ingedrukt om alle tekens te wissen.)
	Druk hierop om te wisselen tussen hoofd- en kleine letters.
	Druk hierop om een spatie in te voegen (behalve in de invoermodus Numeriek).
	Druk hierop om een symbool (*, #, /, enz.) in te voegen (behalve in de invoermodus Numeriek).

### ◆ Invoermodus kiezen

U kunt een van de 7 mogelijke invoermodi kiezen door op de **RECHTSE SOFTTOETS** te drukken tijdens het invoeren van een naam. Het functiesymbool boven de toets geeft de huidige invoermodus aan. De fabrieksinstelling is "LetterWise®". LetterWise® is een vereenvoudigd tekstinvoersysteem. Dit systeem stelt de gebruiker de letter voor die het meest waarschijnlijk volgt op de voordien ingevoerde tekst. Zie bladzijde 34 voor het invoeren van namen in deze modus. Voor de volledige lettertekentabel, zie **Lettertekentabel voor telefoonboek** (blz. 90).

Om de invoermodus te veranderen tijdens het wijzigen van een naam in het telefoonboek, drukt u op de **RECHTSE SOFTTOETS**.

LetterWise®    Alfabet    Numeriek    Grieks    Uitgebreid 1    Uitgebreid 2    Russisch

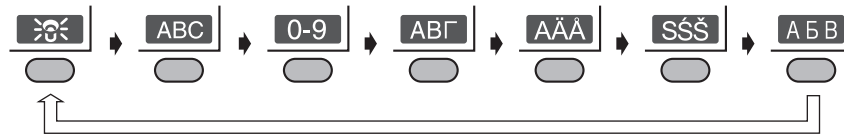

- Als u LetterWise® selecteert, kiest u de gewenste taal (blz. 53).

### Voorbeeld (alfabetmodus)

Voer de naam in met de letters op het toetsenbord. Bijvoorbeeld, de naam "Anne" invoeren in de alfabetmodus:





## Gebruik van het telefoonboek

### ◆◆ Gegevens zoeken in het telefoonboek

Alle gegevens in het telefoonboek zijn opgeslagen in deze volgorde: Letter van het alfabet/symbool/nummer/telefoonnummer (wanneer geen naam is opgeslagen).

Om de bewerking af te sluiten, drukt u op elk willekeurig moment op .

**1** Druk op de **LINKSE SOFTTOETS**.

Om het telefoonboek van het basisstation te kiezen drukt u opnieuw op de **LINKSE SOFTTOETS**.



**2** Beweeg de **JOYSTICK NAVIGATIETOETS** naar boven of naar onder om het gewenste item te zoeken.



### ◆ Zoeken op beginletter

Voorbeeld: De naam "Felix" zoeken

**1** Druk op de **LINKSE SOFTTOETS**. Om het telefoonboek van het basisstation te kiezen drukt u opnieuw op de **LINKSE SOFTTOETS**.



**2** Druk meermaals op **3** totdat het eerste item onder "F" wordt getoond.



**3** Beweeg de **JOYSTICK NAVIGATIETOETS** naar onder totdat "Felix" wordt getoond.



### ◆ Zoeken op privé-belgroep (Enkel voor telefoonboek van de handset)

**1** Druk op de **LINKSE SOFTTOETS**.



**2** Druk op de **RECHTSE SOFTTOETS**.



**3** Selecteer "Belgroep".



**4** Selecteer de gewenste belgroep.



**5** Selecteer het gewenste item.





## Gebruik van het telefoonboek

### ◆ Zoeken op index

Voorbeeld: "ΣΟΦΙΑ" (SOPHIA) zoeken.

- |   |  |  |
|---|--|--|
| <p><b>1</b> Druk op de <b>LINKSE SOFTTOETS</b>.<br/>Om het telefoonboek van het basisstation te kiezen drukt u opnieuw op de <b>LINKSE SOFTTOETS</b>.</p>  | <p><b>2</b> Druk op de <b>RECHTSE SOFTTOETS</b>.<br/>Wanneer u in het telefoonboek van het basisstation zoekt, ga dan naar stap 4.</p>  | <p><b>3</b> Selecteer "zoek op Index".</p>    |
| <p><b>4</b> Druk meermaals op de <b>RECHTSE SOFTTOETS</b> totdat de gewenste invoermodus (Grieks) wordt getoond.</p>                                      | <p><b>5</b> Selecteer de gewenste beginletter "Σ".</p>   | <p><b>6</b> Beweeg de <b>JOYSTICK NAVIGATIETOETS</b> naar onder totdat "ΣΟΦΙΑ" wordt getoond.</p>  |

### ◆◆ Bellen met behulp van het telefoonboek

- |   |   |  |
|---|---|--|
| <p><b>1</b> Druk op de <b>LINKSE SOFTTOETS</b>.<br/>Om het telefoonboek van het basisstation te kiezen drukt u opnieuw op de <b>LINKSE SOFTTOETS</b>.</p>  | <p><b>2</b> Selecteer het gewenste item (zie hierboven en de vorige bladzijde).</p> | <p><b>3</b> Druk op <b>SPREK</b> of <b>SPEAKERPHONE</b>.</p>  |
|---|---|--|

### ◆◆ Namen en telefoonnummers wijzigen

#### ◆ Telefoonboek van de handset









Om de bewerking af te sluiten, drukt u op elk willekeurig moment op .

- |   |  |   |
|---|--|---|
| <p><b>1</b> Druk op de <b>LINKSE SOFTTOETS</b>.</p>  | <p><b>2</b> Selecteer het gewenste item.</p>  | <p><b>3</b> Selecteer "Wijzigen".</p>  |
| <p><b>4</b> Volg stappen 4 t/m 9 op bladzijde 24.</p>   |  |   |

- Herhaal de werkwijze vanaf stap 2 om door te gaan met het wijzigen van telefoonnummers en namen.

## Gebruik van het telefoonboek





### ◆ Telefoonboek van de basisstation

<p><b>1</b> Druk tweemaal op de <b>LINKSE SOFTTOETS</b>.</p>  tweemaal	<p><b>2</b> Selecteer het gewenste item.</p> 	<p><b>3</b> Selecteer "Wijzigen".</p> 
<p><b>4</b> Wijzig de naam. (max. 16 tekens)</p>	<p><b>5</b> Druk op de <b>JOYSTICK NAVIGATIETOETS</b>.</p> 	<p><b>6</b> Wijzig het telefoonnummer. (max. 24 cijfers)</p>
<p><b>7</b> Druk op de <b>JOYSTICK NAVIGATIETOETS</b>.</p> 	<p><b>8</b> Selecteer "start". Als u de opgeslagen naam niet verandert, selecteer dan "Overslaan", en ga naar stap 11. Als u de opgeslagen naam wist, kies dan "Wissen", en ga naar stap 11.</p> 	
<p><b>9</b> U hebt 1 minuut om de naam op te nemen.</p>	<p><b>10</b> Druk op de <b>JOYSTICK NAVIGATIETOETS</b>.</p> 	<p><b>11</b> Selecteer "Opslaan"; "Opgeslagen" verschijnt op het display.</p> 

- Herhaal de werkwijze vanaf stap 2 om door te gaan met het wijzigen van telefoonnummers en namen.
- Als u de opgeslagen naam bevestigt, kies dan "Rec. Naamherk.", en druk daarna op  in stap 3.

### ◆◆ Telefoonnummers en namen wissen

Om de bewerking af te sluiten, drukt u op elk willekeurig moment op .

<p><b>1</b> Druk op de <b>LINKSE SOFTTOETS</b>. Om het telefoonboek van het basisstation te kiezen drukt u opnieuw op de <b>LINKSE SOFTTOETS</b>.</p> 	<p><b>2</b> Selecteer het gewenste item.</p> 	<p><b>3</b> Selecteer "Wissen".</p> 
<p><b>4</b> Selecteer "JA"; "Gewist" verschijnt op het display.</p> 		

- Herhaal de werkwijze vanaf stap 2 om door te gaan met het wissen van telefoonnummers en namen.
- Als het telefoonboek leeg is wanneer u naar het gewenste item zoekt, toont het display "Geheugen Leeg".









## Gebruik van het telefoonboek

### ◆◆ Verkorte kiestoetsen

De kiestoetsen t/m kunnen worden toegewezen als verkorte kiestoetsen. U kunt 9 telefoonnummers uit het telefoonboek van de handset kiezen.



Om de bewerking af te sluiten, drukt u op elk willekeurig moment op .

#### ◆ Een telefoonnummer opslaan als verkorte kiestoets





<p><b>1</b> Druk op de <b>LINKSE SOFTTOETS</b>.</p> 	<p><b>2</b> Selecteer het gewenste item.</p>  → 	<p><b>3</b> Selecteer "Verkort Nr. opsl".</p>  → 
<p><b>4</b> Selecteer het gewenste kiestoetsnummer.</p>  → 	<p><b>5</b> Selecteer "Opslaan"; "Opgeslagen" verschijnt op het display.</p>  → 	

- Als het telefoonboek leeg is wanneer u naar het gewenste item zoekt, toont het display "Geheugen Leeg".
- Als een item reeds is toegewezen als verkort nummer, wordt links van het toetsnummer "✓" getoond. Als een verkorte kiestoets met "✓" wordt geselecteerd, drukt u op  om "Overschrijven" te selecteren.

#### ◆ Bellen met behulp van een verkorte kiestoets

<p><b>1</b> Houd de kiestoets die is opgeslagen als verkorte kiestoets ingedrukt tot een telefoonnummer wordt getoond.</p>	<p><b>2</b> Druk op <b>SPREK</b> of <b>SPEAKERPHONE</b>.</p>  OF 
--	--

#### ◆ Een verkorte kiestoets wissen

<p><b>1</b> Houd de kiestoets die is opgeslagen als verkorte kiestoets ingedrukt tot een telefoonnummer wordt getoond.</p>	<p><b>2</b> Druk op de <b>JOYSTICK NAVIGATIETOETS</b>.</p> 
<p><b>3</b> Selecteer "Wissen".</p> 	<p><b>4</b> Selecteer "JA"; "Gewist" verschijnt op het display.</p>  → 

- Een nummer wordt niet uit het telefoonboek verwijderd als het als verkorte kiestoets wordt gewist.





## SMS-functie (tekstberichten)

U kunt tekstberichten verzenden naar en ontvangen van andere vaste en mobiele telefoons die eveneens een gelijksoortige SMS-functie en -netwerk ondersteunen.

**De SMS-functie is enkel beschikbaar als u geabonneerd bent op nummerherkenning.**

### ◆◆ Een nieuw bericht opstellen en verzenden

Om de bewerking af te sluiten, drukt u op elk willekeurig moment op .

<p><b>1</b> Druk op de <b>JOYSTICK NAVIGATIETOETS</b> (of beweeg hem).</p> 	<p><b>2</b> Selecteer "SMS".</p> 	<p><b>3</b> Selecteer "Creeër".</p> 
<p><b>4</b> Voer het bericht in (blz. 33, 34).</p>	<p><b>5</b> Druk op de <b>JOYSTICK NAVIGATIETOETS</b>; "Bestemming" verschijnt op het display.</p> 	

Ga naar stap 6.

Draadloze telefoon

### ◆ Handmatig een nummer invoeren



Volg stappen 1 t/m 5 hierboven en ga daarna als volgt te werk:

<p><b>6</b> Voer het telefoonnummer in. (max. 20 cijfers)</p>	<p>Druk op de <b>JOYSTICK NAVIGATIETOETS</b>.</p> 
---	--

Ga naar stap 7 op de volgende bladzijde.

### ◆ Een nummer uit het telefoonboek invoeren

Volg stappen 1 t/m 5 hierboven en ga daarna als volgt te werk:

<p><b>6</b> Druk op de <b>LINKSE SOFTTOETS</b>.</p> 	<p>Selecteer het gewenste item (blz. 27).</p>   <p> tweemaal</p>
---	--

Ga naar stap 7 op de volgende bladzijde.

## SMS-functie (tekstberichten)

### ◆ Een nummer uit de bellerlijst invoeren

Volg stappen 1 t/m 5 op de vorige bladzijde en ga daarna als volgt te werk:

**6** Selecteer het gewenste item.



Ga naar stap 7.

### ◆ Een nummer uit de herhaallijst invoeren

Volg stappen 1 t/m 5 op de vorige bladzijde en ga daarna als volgt te werk:

**6** Druk op de **RECHTSE SOFTTOETS**. Selecteer het gewenste item.



Ga naar stap 7.

Volg stappen 1 t/m 6 hierboven en ga daarna als volgt te werk:





**7** "Opslaan?" verschijnt op het display; selecteer "JA" of "NEE". (Als u "JA" selecteert, verschijnt "Bericht Opslaan" op het display.) **8** Selecteer "Verzenden".

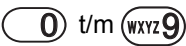

- "Verzenden Bericht" wordt getoond na stap 8. Het display keert terug naar de standbymodus en toont vervolgens "Bericht Zenden".
- Als het basisstation onvoldoende geheugen heeft om een bericht te verzenden, toont het display "SMS Lijst is vol SVP berichten wissen.". Het toestel keert terug naar het functiemenu.
- Zodra u een SMS-bericht heeft opgesteld, toont het display "▲ L'tste Tekst?" telkens wanneer u "Creeër" selecteert. Als u de tekst van het laatste bericht opnieuw wilt gebruiken, beweegt u de **JOYSTICK NAVIGATIETOETS** naar boven om het laatste bericht op te roepen.
- Als u een bericht probeert te verzenden naar een telefoonnummer (bestemming) van meer dan 20 cijfers lang uit het telefoonboek, de bellerlijst of de herhaallijst, wordt "Ongeldig Nummer" getoond en verschijnt opnieuw "<Voer Telnr in>".
- De maximum lengte van een bericht is 160 tekens. Neem contact op met uw SMS-aanbieder voor meer informatie.
- 69 berichten kunnen worden opgeslagen wanneer u 80 tekens per bericht invoert.
- Als uw telefoon is aangesloten op een PBX (huistelefooncentrale), zie bladzijde 41 voor het invoeren van een bestemmingsnummer.

## SMS-functie (tekstberichten)

### ◆◆ Tekstinvoer

Toetsen	Bediening
	Beweeg de <b>JOYSTICK NAVIGATIETOETS</b> naar boven, onder, links of rechts om de cursor te verplaatsen.
	Druk hierop om letters/cijfers in te voeren. (Tekens worden links van de cursor ingevoegd. Als de cursor zich aan het begin van een regel bevindt, wordt het teken aan het begin ingevoegd.)
	Druk hierop om tekens te wissen. (Het teken op de cursor wordt gewist. Houd de toets ingedrukt om alle tekens te wissen.)
	Druk hierop om te wisselen tussen hoofd- en kleine letters.
	Druk hierop om een spatie in te voegen (behalve in de invoermodus Numeriek).
	Druk hierop om een symbool (*, #, /, enz.) in te voegen (behalve in de invoermodus Numeriek).

Draadloze telefoon

### ◆ Invoermodus kiezen

Er zijn 5 tekstinvoermodi: **LetterWise**<sup>®</sup> (standaardmodus), Alfabet (ABC), Numeriek (0-9), Grieks (ΑΒΓ) en Uitgebreid (ΑΑΑ). Het functiesymbool boven de toets geeft de huidige invoermodus aan. Voor de volledige lettertekentabel, zie **Lettertekentabel voor SMS** (blz. 91).

Om de invoermodus te veranderen tijdens het invoeren van een bericht, drukt u op de **RECHTSE SOFTTOETS**.

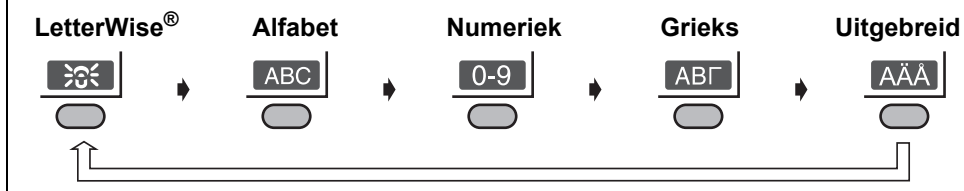

- Als u **LetterWise**<sup>®</sup> (zie volgende bladzijde) selecteert, kiest u de gewenste taal (blz. 53).

## SMS-functie (tekstberichten)

### ◆◆ Tekst invoeren met LetterWise®











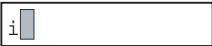

**LetterWise®** is de standaard invoermodus. **LetterWise®** is een vereenvoudigd tekstinvoersysteem.

Dit systeem stelt de gebruiker de letter voor die het meest waarschijnlijk volgt op de voordien ingevoerde tekst.

Invoegbewerkingen
Voer letters in door op  -  te drukken.
Als de getoonde letter niet juist is, verandert u de letter door (mogelijk meermaals) op  te drukken.
Ga door met het invoeren van het woord. Kijk telkens of de getoonde letters juist zijn en verander ze indien nodig.
Gebruik  om symbolen in te voeren. Als het gewenste symbool niet wordt getoond, drukt u meermaals op  totdat het gewenste symbool verschijnt.

### Voorbeeld (wanneer Engels als taal is gekozen)

Invoeren van het woord "hello".

<b>1</b> Druk op  om kleine letters te kiezen.	
<b>2</b> Druk op  . "i" is de meest voorkomende beginletter van een woord.	
<b>3</b> Druk op  om de volgende letter weer te geven. "h" is de tweede meest voorkomende letter.	
<b>4</b> Druk op  . "e" is de meest voorkomende letter.	
<b>5</b> Druk op  . "l" is de meest voorkomende letter.	
<b>6</b> Druk op  . "l" is de meest voorkomende letter.	
<b>7</b> Druk op  . "o" is de meest voorkomende letter.	









## SMS-functie (tekstberichten)

### ◆◆ Berichten lezen/weergeven in de lijst van verzonden berichten

U kunt opgeslagen berichten weergeven op volgorde van datum/tijd. Om de bewerking af te sluiten, drukt u op elk willekeurig moment op .

#### ◆ Berichten lezen/weergeven

<b>1</b> Druk op de <b>JOYSTICK NAVIGATIETOETS</b> (of beweeg hem). 	<b>2</b> Selecteer "SMS". 	<b>3</b> Selecteer "Verzend Lijst". 
<b>4</b> Selecteer het gewenste bericht. 	<b>5</b> Blader door het bericht om het te lezen/weer te geven. 	<b>6</b> Druk op de <b>JOYSTICK NAVIGATIETOETS</b> . 

Ga naar stap 7.

Draadloze telefoon



#### ◆ Een bericht verzenden

Volg stappen 1 t/m 6 hierboven en ga daarna als volgt te werk:

<b>7</b> Selecteer "Verzenden". 	Volg <b>Een nieuw bericht opstellen en verzenden</b> vanaf stap 6 (blz. 31, 32).
--	--

#### ◆ Een bericht wissen

Volg stappen 1 t/m 6 hierboven en ga daarna als volgt te werk:

<b>7</b> Selecteer "Wissen". 	<b>8</b> Selecteer "JA"; "Gewist" verschijnt in het display. 
---	---

- U kunt een bericht ook wissen door op  te drukken en dan "JA" te selecteren in stap 4.

#### ◆ Een bericht wijzigen

Volg stappen 1 t/m 6 hierboven en ga daarna als volgt te werk:

<b>7</b> Selecteer "Wijzig Bericht". 	Wijzig het bericht en volg dan <b>Een nieuw bericht opstellen en verzenden</b> vanaf stap 5 (blz. 31).
---	--

## SMS-functie (tekstberichten)

---

### ◆◆ Een tekstbericht ontvangen

Wanneer een nieuw bericht is ontvangen, toont het display het volgende en hoort u een toon. Het getal geeft aan hoeveel berichten er zijn ontvangen.

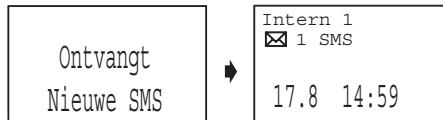

- Wanneer het SMS-berichtengeheugen vol is, toont het display "Vol". Als het geheugen vol is, kunnen geen berichten meer worden ontvangen.

## SMS-functie (tekstberichten)

### ◆◆ Berichten lezen/weergeven in de lijst van ontvangen berichten

Om de bewerking af te sluiten, drukt u op elk willekeurig moment op .

**1** Druk op de **JOYSTICK NAVIGATIETOETS** (of beweeg hem).



**2** Selecteer "SMS".







**3** Selecteer "Ontvang Lijst".



Nieuw	2
Totaal	10

**4** Beweeg de **JOYSTICK NAVIGATIETOETS** naar onder.

- De gegevens van de meest recente afzender worden getoond.
- Als de naam en het nummer van de afzender zijn opgeslagen in het telefoonboek, wordt ook de naam getoond.
- U kunt een bericht wissen door op  te drukken en dan "JA" te selecteren.

17.8	14:59	✓	Datum ontvangst
			Tijdstip ontvangst
JOHN SMITH			Naam
0123456789			Tel. nr.
  			

**5** Selecteer het gewenste bericht.

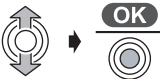

**6** Blader door het bericht om het te lezen/weer te geven.



Ga naar stap 7 op bladzijden 38 en 39.

- Als naast de tijd het symbool "✓" wordt getoond, betekent dit dat het bericht reeds eerder werd gelezen of weergegeven.
- Als de lijst wordt opgeroepen en geen berichten zijn ontvangen, wordt "Ontvang Lijst Geheugen Leeg" getoond.
- Als het basisstation onvoldoende geheugen heeft om een bericht te ontvangen, toont het display "SMS Lijst is vol SVP berichten wissen."
- Bepaalde SMS-aanbieders voegen één cijfer toe aan het telefoonnummer van de afzender. In dat geval zal de naam van de afzender niet worden weergegeven, ook niet als de naam en het nummer in het telefoonboek zijn opgeslagen.

## SMS-functie (tekstberichten)

### ◆ Een bericht beantwoorden

Volg stappen 1 t/m 6 op de vorige bladzijde en ga daarna als volgt te werk:

**7** Druk op de  
**JOYSTICK**  
**NAVIGATIETOETS.**



**8** Selecteer "Antwoord".



**9** Voer uw bericht in.

**10** Druk tweemaal op de  
**JOYSTICK**  
**NAVIGATIETOETS.**



**11** "Opslaan?" wordt getoond;  
selecteer "JA" of "NEE".  
(Als u "JA" selecteert,  
verschijnt "Bericht  
Opslaan" op het display.)



**12** Selecteer  
"Verzenden".



- "Verzenden Bericht" wordt getoond. Het display keert terug naar de standbymodus en toont vervolgens "Bericht Zenden".
- Als het basisstation onvoldoende geheugen heeft om een bericht te verzenden, toont het display "SMS Lijst is vol SVP berichten wissen".

### ◆ Een bericht wissen

Volg stappen 1 t/m 6 op de vorige bladzijde en ga daarna als volgt te werk:

**7** Druk op de **JOYSTICK**  
**NAVIGATIETOETS.**



**8** Selecteer "Wissen".



**9** Selecteer "JA";  
"Gewist" verschijnt op  
het display.



## SMS-functie (tekstberichten)

### ◆ Een bericht wijzigen

Volg stappen 1 t/m 6 op bladzijde 37 en ga daarna als volgt te werk:

**7** Druk op de **JOYSTICK NAVIGATIETOETS**.



**8** Selecteer "Wijzig Bericht".



**9** Wijzig het bericht en volg dan **Een nieuw bericht opstellen en verzenden** vanaf stap 5 (blz. 31).

### ◆ Het telefoonnummer van de afzender opslaan in het telefoonboek

Volg stappen 1 t/m 6 op bladzijde 37 en ga daarna als volgt te werk:

**7** Druk op de **JOYSTICK NAVIGATIETOETS**.



**8** Selecteer "Nummer opslaan".



**9** Volg stappen 4 t/m 9 van **Telefoonnummers en namen opslaan** (blz. 24).

### ◆ Het telefoonnummer van de afzender wijzigen om te bellen

Volg stappen 1 t/m 6 op bladzijde 37 en ga daarna als volgt te werk:

**7** Druk op de **JOYSTICK NAVIGATIETOETS**.



**8** Selecteer "Nummer Wijzig.".



**9** Wijzig het telefoonnummer. (max. 24 cijfers)

**10** Druk op de **JOYSTICK NAVIGATIETOETS, SPREEK** of **SPEAKERPHONE**.



### ◆ De afzender van het bericht bellen

Volg stappen 1 t/m 5 (of 4) op bladzijde 37 en ga daarna als volgt te werk:

**6** Druk op **SPREEK** of **SPEAKERPHONE**.



## SMS-functie (tekstberichten)

### ◆◆ De nummers van het SMS-servicecentrum wijzigen







Om SMS-tekstberichten te kunnen verzenden en ontvangen, heeft u de telefoonnummers van uw SMS Message Centre nodig.

Twee nummers zijn voorgeprogrammeerd in uw telefoon.

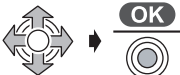
Het telefoonnummer voor SMS Message Centre 1 wordt gebruikt om tekstberichten te VERZENDEN, het nummer voor Message Centre 2 wordt gebruikt om tekstberichten te ONTVANGEN.

U kunt de voorgeprogrammeerde nummers indien nodig wijzigen.

Om de bewerking af te sluiten, drukt u op elk willekeurig moment op .

<p><b>1</b> Druk op de <b>JOYSTICK NAVIGATIETOETS</b> (of beweeg hem).</p> 	<p><b>2</b> Selecteer "SMS".</p> 	<p><b>3</b> Selecteer "Parameters".</p> 
<p><b>4</b> Voer de 4-cijferige pincode van het basisstation in. (Fabrieksinstelling 0000)</p>	<p><b>5</b> Selecteer Message Centre 1 of 2.</p> 	<p><b>6</b> Wis het huidige nummer door op  te drukken en voer dan het nieuwe nummer voor het Message Centre in.</p>
<p><b>7</b> Druk op de <b>JOYSTICK NAVIGATIETOETS</b>.</p> 	<p><b>8</b> Selecteer "Opslaan"; "Opgeslagen" verschijnt op het display.</p> 	

Ter informatie vermelden we hier de nummers die zijn voorgeprogrammeerd in uw telefoon.

Message Centre 1: 0673644444

Message Centre 2: 06736444440

- Als uw telefoon is aangesloten op een PBX, moet u het PBX-lijntoegangsnummer (en een kiespauze) toevoegen aan het telefoonnummer voor Message Centre 1.

## SMS-functie (tekstberichten)

### ◆◆ Het PBX-lijntoegangsnummer instellen

Deze functie is enkel beschikbaar voor telefoons die zijn aangesloten op een PBX. Hiermee kunt u automatisch het PBX-lijntoegangsnummer (max. 4 cijfers) wissen wanneer u het telefoonnummer van de ontvanger van een uitgaand SMS-bericht invoert vanuit het telefoonboek of de herhaal- of bellerijst.

Om de bewerking af te sluiten, drukt u op elk willekeurig moment op .

Volg stappen 1 t/m 3 op de vorige bladzijde en ga daarna als volgt te werk:

<p><b>4</b> Voer de 4-cijferige pincode van het basisstation in. (Fabrieksinstelling 0000)</p>	<p><b>5</b> Selecteer "PBX CO code".</p>  → 	<p><b>6</b> Selecteer "AAN".</p>  → 
<p><b>7</b> Voer het lijntoegangsnummer in. (max. 4 cijfers)</p>	<p><b>8</b> Druk op de <b>JOYSTICK NAVIGATIETOETS</b>.</p> 	<p><b>9</b> Selecteer "Opslaan"; "Opgeslagen" verschijnt op het display.</p> 

Draadloze telefoon

### ◆◆ De SMS-functie in-/uitschakelen

Om de bewerking af te sluiten, drukt u op elk willekeurig moment op .

Volg stappen 1 t/m 3 op de vorige bladzijde en ga daarna als volgt te werk:

<p><b>4</b> Voer de 4-cijferige pincode van het basisstation in. (Fabrieksinstelling 0000)</p>	<p><b>5</b> Selecteer "SMS AAN/UIT".</p>  → 	<p><b>6</b> Selecteer "AAN" of "UIT".</p>  → 
--	--	---

#### Wanneer de SMS-functie is uitgeschakeld,

- Als u een bericht verzendt, hoort u een toon en gaat het bericht terug naar de inkomende SMS-lijst met de vermelding "FD".
- Als u een bericht krijgt van het SMS Centre, wordt het bericht niet ontvangen, maar wordt het telefoonnummer van het SMS Centre bewaard in de bellerijst.
- Als u de SMS-functie inschakelt, gaat het toestel over (één belsegnaal) na andere aangesloten telefoons.
- De fabrieksinstelling is "AAN".

## Overzicht van het instellingenmenu

### ◆◆ Overzicht van het menu van handsetinstellingen

1ste menu	2de menu	3de menu	
Handset instel.	Datum/Tijd inst		
	Memo Alarm		
	Bel instel.		Belvolume
			Ext. Belritme
			Int. Belritme
			Oproeptype
			Belgrp. Sig.
	Toonsign.instel	Toetstoon	
	Display instel.		Standby Display
			Gespreksdisplay
			Kies Taal
			Belgrp. Kleur
			Category Naam
	Gespreks opties		Gespreksverbod
			Snelkiezen
			SnelkiesAAN/UIT
	Aan/Afmelden		H/set Aanmelden
			Afmelden Basis
	Kies Basis		Automatisch
			Basis 1
			⋮
Basis 4			
Overige instel.		PIN Wijzigen	
		Naam H/S Wijzig	
		Auto Spreken	
		LetterWise	
		Batterij Type	
		Reset Handset	



## Overzicht van het instellingenmenu

### ◆◆ Overzicht van het menu van basisstationinstellingen

1ste menu	2de menu	3de menu
Basis instel.	Bel instel.	Belvolume
	Gespreks opties	Herhalen
		Pauze Tijd
		Nood oproep
		Instel.ARS
	Kiesbeperking	
	H/set annuleren	
Overige instel.	PIN Basis wijz.	
	Basis Resetten	

Draadloze telefoon

## Instellingen van de handset

### ◆◆ Memo-alarm

Stel de datum en tijd in voordat u het memo-alarm instelt (blz. 13).

Om de bewerking af te sluiten, drukt u op elk willekeurig moment op .

**1** Druk op de **JOYSTICK NAVIGATIETOETS** (of beweeg hem).



**2** Selecteer " Handset instel."



**3** Selecteer "Memo Alarm".



**4** Selecteer het gewenste alarmnummer (1-3).



Ga naar stap 5.

### ◆ De alarmmodus "Eenmalig" of "Dagelijks Herh." instellen

Volg stappen 1 t/m 4 hierboven en ga daarna als volgt te werk:

**5** Selecteer "Eenmalig" of "Dagelijks Herh."



**6** "Eenmalig": Voer de datum en tijd in.  
"Dagelijks Herh.": Voer de tijd in.

**7** Druk op de **JOYSTICK NAVIGATIETOETS**.



**8** Voer een memobericht in (max. 32 tekens, blz. 26) en druk daarna op de **JOYSTICK NAVIGATIETOETS**.



**9** Selecteer het gewenste belritme.



**10** Selecteer "Opslaan"; "Opgeslagen" verschijnt op het display.



- Denk eraan de 12- of 24-urenklok te kiezen wanneer u de tijd instelt (blz. 13).
- Het volume van het memo-alarm hangt af van het belvolume van de handset. Ook als u de beltoon uitschakelt, zal het memo-alarm toch overgaan.
- In de gespreks- of intercommodus weerklinkt het alarm pas nadat het gesprek is beëindigd.

## Instellingen van de handset

### ◆ Wekkeralarm "UIT"

Volg stappen 1 t/m 4 op de vorige bladzijde en ga daarna als volgt te werk:

**5** Selecteer "UIT".



**6** Selecteer "Opslaan"; "Opgeslagen" verschijnt op het display.









- De fabrieksinstelling is "UIT".
- Om het getoonde memo-alarm te wissen, drukt u op  en selecteert u vervolgens "JA" in stap 4 op de vorige bladzijde.

### ◆ Het alarm uitschakelen

(Het alarm weerklinkt gedurende max. 3 minuten)

➔ Druk op .

- U kunt het alarm ook uitschakelen door te drukken op , ,  t/m , ,  of .
- Als "Eenmalig" is gekozen, wordt de instelling uitgeschakeld.

## Instellingen van de handset

### ◆◆ Belinstellingen

Voor elk belsignaal heeft u de keuze uit 15 belritmes. “Belritme 1” t/m “Belritme 6” zijn de belritmes. “Belritme 7” t/m “Belritme 15” zijn de hieronder getoonde voorgeprogrammeerde melodieën. De in dit product opgeslagen muziekinformatie behoort toe aan M-ZoNE Co., Ltd.

Om de bewerking af te sluiten, drukt u op elk willekeurig moment op .

Belritme nr.	Belritme of naam
1 - 6	Belritmes
Belritme 7 t/m 15: Voorgeprogrammeerde melodieën	
7	Symfonie nr.5 in C-mineur
8	Air on G String
9	Wholetemperiere Clavier 1 Teil No 1 Fuga Das
10	Fantaisie Impromptu
11	Allegro Spring/De Vier Seizoenen
12	Also Sprach Zarathustra
13	Liebestraum
14	Polovetsian Dance
15	24 Caprices

\* © 2003 M-ZoNE Co., Ltd.

- Als u één van de melodieën selecteert, gaat de telefoon 5 seconden lang over, ook als de beller ondertussen heeft opgehangen. Het is dus mogelijk dat u een kiestoon hoort of dat er niemand aan de andere kant van de lijn is wanneer u opneemt.

## Instellingen van de handset

### ◆ Belvolume instellen

U kunt het belvolume instellen op 6 niveaus of uitschakelen. Als u het volume uitschakelt, wordt "X" getoond. Het volume van een interne oproep en een intercomgesprek blijft evenwel ingesteld op niveau 1.



<p><b>1</b> Druk op de <b>JOYSTICK NAVIGATIETOETS</b> (of beweeg hem).</p> 	<p><b>2</b> Selecteer "Handset instel.".</p> 	<p><b>3</b> Selecteer "Bel instel.".</p> 
<p><b>4</b> Selecteer "Belvolume".</p> 	<p><b>5</b> Om het volume te verhogen, beweegt u de <b>JOYSTICK NAVIGATIETOETS</b> naar boven. Om het volume te verlagen, beweegt u de <b>JOYSTICK NAVIGATIETOETS</b> naar onder.</p> 	<p><b>6</b> Druk op de <b>JOYSTICK NAVIGATIETOETS</b>.</p> 

Draadloze telefoon

- De fabrieksinstelling is 6.

### ◆ Belritme instellen voor externe gesprekken/interne gesprekken/oproepen

Volg stappen 1 en 3 hierboven en ga daarna als volgt te werk:

<p><b>4</b> Selecteer "Ext. Belritme", "Int. Belritme" of "Oproeptype".</p> 	<p><b>5</b> Selecteer het gewenste belritme.</p> 
---	---

- De fabrieksinstelling is 1.

### ◆ Belritme selecteren voor privé-beltoon

Volg stappen 1 en 3 hierboven en ga daarna als volgt te werk:

<p><b>4</b> Selecteer "Belgrp. Sig.".</p> 	<p><b>5</b> Selecteer de gewenste belgroep.</p> 	<p><b>6</b> Selecteer het gewenste belritme.</p> 
---	---	--





- De fabrieksinstelling van elk belritme is 1.

## Instellingen van de handset

### ◆◆ De toetstoon van de handset in-/uitschakelen

U kunt de toetstoon in- of uitschakelen.



Om de bewerking af te sluiten, drukt u op elk willekeurig moment op .

<p><b>1</b> Druk op de <b>JOYSTICK NAVIGATIETOETS</b> (of beweeg hem).</p> 	<p><b>2</b> Selecteer "Handset instel.".</p> 	<p><b>3</b> Selecteer "Toonsign. instel.".</p> 
<p><b>4</b> Druk op de <b>JOYSTICK NAVIGATIETOETS</b> om "Toetstoon" te selecteren.</p> 	<p><b>5</b> Selecteer "AAN" of "UIT".</p> 	

- De fabrieksinstelling is "AAN".



### ◆◆ Display-instellingen

Om de bewerking af te sluiten, drukt u op elk willekeurig moment op .

<p><b>1</b> Druk op de <b>JOYSTICK NAVIGATIETOETS</b> (of beweeg hem).</p> 	<p><b>2</b> Selecteer "Handset instel.".</p> 	<p><b>3</b> Selecteer "Display instel.".</p> 
Ga naar stap 4.		

#### ◆ Standbymodus-display kiezen

Volg stappen 1 t/m 3 van **Display-instellingen** hierboven en ga daarna als volgt te werk:

<p><b>4</b> Selecteer "Standby Display".</p> 	<p><b>5</b> Selecteer "Basis Nummer", "Naam Handset" of "UIT".</p> 
--	---

- De fabrieksinstelling is "Naam Handset".

## Instellingen van de handset

### ◆ Gespreksmodusdisplay kiezen

Volg stappen 1 t/m 3 van **Display-instellingen** op de vorige bladzijde en ga daarna als volgt te werk:

**4** Selecteer "Gespreksdisplay".



**5** Selecteer "Gespreksduur" of "Telefoonnummer".



- Zelfs als u "Telefoonnummer" selecteert, zal de duur van het gesprek op het display verschijnen wanneer u een gesprek ontvangt.
- De fabrieksinstelling is "Gespreksduur".

### ◆ Belgroepkleur instellen

Volg stappen 1 t/m 3 van **Display-instellingen** op de vorige bladzijde en ga daarna als volgt te werk:

**4** Selecteer "Belgrp. Kleur".



**5** Selecteer de gewenste belgroep.



**6** Selecteer de belgroepkleur "Groen", "Rood" of "Oranje" voor elke belgroep.



- De fabrieksinstelling is "Groen".
- Wanneer u de belgroepkleur selecteert in stap 6, begint het LED-lampje te knipperen in de gekozen kleur.

### ◆ De naam van de belgroep wijzigen

Volg stappen 1 t/m 3 van **Display-instellingen** op de vorige bladzijde en ga daarna als volgt te werk:

**4** Selecteer "Category Naam".



**5** Selecteer de gewenste belgroep.



**6** Wijzig de naam van de belgroep (blz. 26).  
(max. 10 tekens)

**7** Druk op de **JOYSTICK NAVIGATIETOETS**.



## Instellingen van de handset

### ◆◆ Gespreks opties

Om de bewerking af te sluiten, drukt u op elk willekeurig moment op .

**1** Druk op de **JOYSTICK NAVIGATIETOETS** (of beweeg hem).



**2** Selecteer “ Handset instel.”.



**3** Selecteer “Gespreks opties”.



Ga naar stap 4.

### ◆ Gespreksverbod in-/uitschakelen

Wanneer deze functie is ingeschakeld, zijn uitgaande gesprekken niet mogelijk. Intercomgesprekken en gesprekken met nummers die zijn toegewezen als noodnummers zijn wel mogelijk (zie **Noodoproepen instellen** op bladzijde 58).

Volg stappen 1 t/m 3 hierboven en ga daarna als volgt te werk:

**4** Selecteer “Gespreksverbod”.





**5** Voer de 4-cijferige pincode van de handset in. (Fabrieksinstelling 0000)

**6** Selecteer “AAN” of “UIT”.



- Wanneer het gespreksverbod is ingeschakeld, wordt “” getoond.

### ◆ Snelkiesnummer instellen

Nadat een snelkiesnummer is ingesteld en de functie is ingeschakeld, kunt u het snelkiesnummer alleen bellen door op  of  te drukken. **Wanneer deze functie is ingeschakeld, zijn oproepen naar noodnummers niet mogelijk.** Inkomende gesprekken kunnen echter wel worden beantwoord.

Volg stappen 1 t/m 3 hierboven en ga daarna als volgt te werk:

**4** Selecteer “Snelkiezen”.



**5** Voer het snelkiesnummer in. (max. 24 cijfers)

**6** Druk op de **JOYSTICK NAVIGATIETOETS**.



**7** Selecteer “Opslaan”.



**8** Selecteer “AAN”.



- Wanneer de snelkiesfunctie is ingeschakeld, wordt “” getoond.



## Instellingen van de handset

### ◆ De snelkiesfunctie in-/uitschakelen

Volg stappen 1 t/m 3 op de vorige bladzijde en ga daarna als volgt te werk:

**4** Selecteer "SnelkiesAAN/UIT".



**5** Selecteer "AAN" of "UIT".



- Wanneer de snelkiesfunctie wordt uitgeschakeld, verdwijnt "☎".
- Als u het snelkiesnummer niet heeft ingesteld en "AAN" heeft gekozen in stap 5, wordt "<Voer Telnr in>" getoond. Voer het nummer in en druk tweemaal daarna op .

Draadloze telefoon

## Instellingen van de handset

### ◆◆ Overige instellingen

Om de bewerking af te sluiten, drukt u op elk willekeurig moment op .

**1** Druk op de **JOYSTICK NAVIGATIETOETS** (of beweeg hem).



**2** Selecteer “ Handset instel.”.



**3** Selecteer “Overige instel.”.



Ga naar stap 4.

### ◆ Pincode van handset (persoonlijk identificatienummer) wijzigen

De fabrieksinstelling is 0000.

Nadat u de pincode van de handset heeft geprogrammeerd, kunt u deze niet meer opvragen. Wij raden u aan de pincode van de handset te noteren. Indien u de pincode vergeten bent, kunt u contact opnemen met het Panasonic Service Centre. 070-3314500

Volg stappen 1 t/m 3 hierboven en ga daarna als volgt te werk:

**4** Selecteer “PIN Wijzigen”.



**5** Voer de huidige 4-cijferige pincode van de handset in.

**6** Voer de nieuwe 4-cijferige pincode van de handset in.

**7** Voer de nieuwe 4-cijferige pincode van de handset nogmaals in om te bevestigen.

## Instellingen van de handset

### ◆ Naam van handset wijzigen

Volg stappen 1 t/m 3 op de vorige bladzijde en ga daarna als volgt te werk:

**4** Selecteer "Naam H/S Wijzig".



**5** Wijzig de naam van de handset.  
(max. 10 tekens)

**6** Druk op de **JOYSTICK NAVIGATIETOETS**.



### ◆ Auto Spreken in-/uitschakelen

Volg stappen 1 t/m 3 op de vorige bladzijde en ga daarna als volgt te werk:

**4** Selecteer "Auto Spreken".



**5** Selecteer "AAN" of "UIT".



- De fabrieksinstelling is "UIT".

### ◆ De taal van LetterWise® wijzigen

Volg stappen 1 t/m 3 op de vorige bladzijde en ga daarna als volgt te werk:

**4** Selecteer "LetterWise".



**5** Selecteer de gewenste taal.



- De fabrieksinstelling is "Nederlands".

### ◆ Batterijtype kiezen

Volg stappen 1 t/m 3 op de vorige bladzijde en ga daarna als volgt te werk:

**4** Selecteer "Batterij Type".



**5** Selecteer "Ni-Cd" of "Ni-MH".



- De fabrieksinstelling is "Ni-MH".

## Instellingen van de handset

### ◆ Instellingen van de handset terugstellen

U kunt alle instellingen van de handset terugzetten op hun beginwaarden.

**1** Druk op de **JOYSTICK NAVIGATIETOETS** (of beweeg hem).



**2** Selecteer "Handset instel.".



**3** Selecteer "Overige instel.".



**4** Selecteer "Reset Handset"



**5** Voer de 4-cijferige pincode van de handset in. (Fabrieksinstelling 0000)

**6** Selecteer "JA"; "Gewist" verschijnt op het display.



## Instellingen van de handset

### Fabrieksinstellingen van de handset

Funcities	Fabrieksinstellingen
Memo-alarmmodus	UIT
Alarmtijd	Wissen
Belvolume van handset	6
Extern belsignaalritme van handset	1
Intern belsignaalritme van handset	1
Oproep-belsignaalritme van handset	1
Privé-belsignaalritme van handset	1
Wekkeralarm-belsignaalritme van handset	1
Toetstoon	AAN
Standbymodus-display	Naam van handset
Gespreksmodus-display	Gespreksduur
Displaytaal	Nederlands
Gespreksverbodfunctie	UIT
Snelkiesfunctie	UIT
Snelkiesnummer	Wissen
4-cijferige pincode van handset	0000
Auto Spreken	UIT
Keuze basisstation	Automatische keuze van basisstation
Herhaalgeheugen	Alles wissen
Hoornvolume van handset	Gemiddeld
Walkie-Talkie-instelling	Groep
SMS-tekstinvoermodus	LetterWise®
Taal van LetterWise®	NederLands
Telefoonboeklijst	Resterend
LED-kleur van privé-belgroep	Groen
Batterijtype	Ni-MH

## Instellingen van het basisstation

### ◆◆ Belvolume van het basisstation instellen

Om de bewerking af te sluiten, drukt u op elk willekeurig moment op .

- 1** Druk op de **JOYSTICK NAVIGATIETOETS** (of beweeg hem).



- 2** Selecteer “ Basis instel.”.



- 3** Voer de 4-cijferige pincode van het basisstation in. (Fabrieksinstelling 0000)

- 4** Selecteer “Bel instel.”.



- 5** Selecteer “Belvolume”.



- 6** Om het volume te verhogen, beweegt u de **JOYSTICK NAVIGATIETOETS** naar boven. Om het volume te verlagen of uit te schakelen, beweegt u de **JOYSTICK NAVIGATIETOETS** naar onder. (3 niveaus)



- 7** Druk op de **JOYSTICK NAVIGATIETOETS**.



- De fabrieksinstelling is het gemiddelde niveau.

## Instellingen van het basisstation

### ◆◆ Gespreks opties

Om de bewerking af te sluiten, drukt u op elk willekeurig moment op .

**1** Druk op de **JOYSTICK NAVIGATIETOETS** (of beweeg hem).



**2** Selecteer “ Basis instel.”.



**3** Voer de 4-cijferige pincode van het basisstation in. (Fabrieksinstelling 0000)

**4** Selecteer “Gespreks opties”.



Ga naar stap 5.

### ◆ Herhaaltijd instellen

U kunt de duur van de herhaaltijd wijzigen afhankelijk van de eisen van uw telefoonmaatschappij of huiscentrale.

Volg stappen 1 t/m 4 hierboven en ga daarna als volgt te werk:

**5** Selecteer “Herhalen”.



**6** Selecteer “Type 1” (700 ms), “Type 2” (110 ms) of “Type 3” (200 ms).



- De fabrieksinstelling is “Type 2” (110 ms).

### ◆ Pauzetijd instellen

U kunt een pauzetijd van 3 of 5 seconden instellen, afhankelijk van de eisen van uw centrale.

Volg stappen 1 t/m 4 hierboven en ga daarna als volgt te werk:

**5** Selecteer “Pauze Tijd”.



**6** Selecteer “Kort” (3 sec.) of “Lang” (5 sec.).



- De fabrieksinstelling is “Kort”.

## Instellingen van het basisstation

### ◆ Noodoproepen instellen

Ook als het gespreksverbod is ingeschakeld op de handset, is een noodoproep mogelijk.

Volg stappen 1 t/m 4 op de vorige bladzijde en ga daarna als volgt te werk:

**5** Selecteer "Nood oproep".



**6** Selecteer "Nood oproep1" t/m "Nood oproep5".



**7** Voer een noodoproepnummer in.

**8** Druk op de **JOYSTICK NAVIGATIETOETS**.



- De fabrieksinstelling is **112**.

### ◆ Kiesbeperking

U kunt verhinderen dat één of meer geselecteerde handsets geselecteerde telefoonnummers kunnen bellen. U kunt 6 kiesbeperkingsnummers (van maximaal 8 cijfers) opslaan. Als u een beperkingsnummer kiest, wordt geen verbinding gemaakt en knippert het beperkingsnummer.

Volg stappen 1 t/m 4 op de vorige bladzijde en ga daarna als volgt te werk:

**5** Selecteer "Kiesbeperking".



**6** Zoek en druk op de **RECHTSE SOFTTOETS** om "✓" toe te voegen (of te annuleren) voor de handset(s) waarvoor u de restrictie wilt instellen.



**7** Druk op de **JOYSTICK NAVIGATIETOETS**.



**8** Selecteer het beperkingsnummer (1-6).



**9** Voer het beperkingsnummer in (max. 8 cijfers).

**10** Druk op de **JOYSTICK NAVIGATIETOETS**.



**OPMERKING:** Wanneer u in stap 9 een eerste cijfer invoert, moet dit de getoonde nummers overschrijven. Wij raden u aan het ingevoerde beperkingsnummer te noteren.



## Instellingen van het basisstation

### ◆◆ Automatische route-selectie



Automatische route-selectie is een functie om de goedkoopste maatschappij voor langeafstandsgesprekken te kiezen.

Wanneer een zonecode (zonecodes) is (zijn) gekoppeld aan maatschappijcode, hoeft u enkel de zonecode te kiezen. Er wordt dan automatisch gebeld met de goedkoopste maatschappij. Neem contact op met uw telefoonmaatschappij voor informatie over de kosten voor deze carrierdiensten.

### ◆ Maatschappijcode(s) opslaan

Eerst dient u zich te abonneren bij een tweede maatschappij. Vervolgens slaat u de code als volgt op:

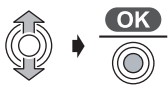
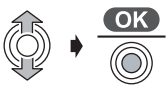
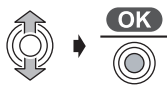
Volg stappen 1 t/m 4 op bladzijde 57 en ga daarna als volgt te werk:

<p><b>5</b> Selecteer "Instel.ARS".</p> 	<p><b>6</b> Selecteer "Instel. Carrier".</p> 	<p><b>7</b> Selecteer "AAN".</p> 
<p><b>8</b> Voer de maatschappijcode in. (max. 7 cijfers)</p>	<p><b>9</b> Druk op de <b>JOYSTICK NAVIGATIETOETS</b>.</p> 	

- Om de functie uit te schakelen, selecteert u "UIT" in stap 7.

### ◆ Zonecode(s) / landcode(s) opslaan

Sla de zonecode(s) op waarvoor de gekozen maatschappij duurder is dan de oorspronkelijke maatschappij. U kunt maximaal 25 zonecodes opslaan. Als u geen zonecodes invoert, worden alle telefoonnummers gebeld via de maatschappijcode.

Volg stappen 1 t/m 4 op bladzijde 57 en ga daarna als volgt te werk:

<p><b>5</b> Selecteer "Instel.ARS".</p> 	<p><b>6</b> Selecteer "CodeGebied inst".</p> 	<p><b>7</b> Selecteer het gewenste zonecodenummer (1-25).</p> 
<p><b>8</b> Voer de zonecode in. (max. 5 cijfers)</p>	<p><b>9</b> Druk op de <b>JOYSTICK NAVIGATIETOETS</b>.</p> 	

## Instellingen van het basisstation

### ◆ Internationale netwerk-services

Automatische route-selectie wordt ook gebruikt voor internationale gesprekken.

Na abonnering bij een internationale netwerk-service, slaat u de voordeelcode voor internationale gesprekken op.

In bepaalde landen is de tweede internationale telefoonmaatschappij duurder dan de eerste maatschappij.

Sla "00 (internationale code)" gevolgd door de landcode (maximaal 25 codes) op in plaats van zonecodes.

Als u een telefoonnummer dat begint met "00" hebt opgeslagen in het telefoonboek en u een tweede maatschappij gebruikt waarvoor de code "00" niet vereist is, zet u de wsfunctie AAN.

### ◆ AAN/UIT zetten van de Functie "Internationale code "00" verwijderen"

Bij sommige internationale netwerkservices is "00" niet vóór de landcode niet nodig. In dit geval zet u de verwijderen-modus AAN. "00" zal bij het kiezen automatisch worden gewist. De fabrieksinstelling is UIT.

Volg stappen 1 t/m 4 op bladzijde 57 en ga daarna als volgt te werk:

**5** Selecteer "Instel. ARS".



**6** Selecteer "Intl Nr. Wissen".







**7** Selecteer "AAN" of "UIT".



## Instellingen van het basisstation

### ◆◆ Overige instellingen

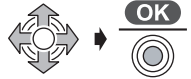
Om de bewerking af te sluiten, drukt u op elk willekeurig moment op .

<p><b>1</b> Druk op de <b>JOYSTICK NAVIGATIETOETS</b> (of beweeg hem).</p> 	<p><b>2</b> Selecteer "<b>Basis instel.</b>".</p> 	<p><b>3</b> Voer de 4-cijferige pincode van het basisstation in. (Fabrieksinstelling 0000)</p>
<p><b>4</b> Selecteer "Overige instel.".</p> 		
<p>Ga naar stap 5.</p>		

Draadloze telefoon

### ◆ Pincode van basisstation (persoonlijk identificatienummer) wijzigen

De fabrieksinstelling is 0000.

Nadat u de pincode van het basisstation heeft geprogrammeerd, kunt u deze niet meer opvragen. Wij raden u aan de pincode van het basisstation te noteren. Indien u de pincode vergeten bent, kunt u contact opnemen met het Panasonic Service Centre. 070-3314500



Volg stappen 1 t/m 4 hierboven en ga daarna als volgt te werk:

<p><b>5</b> Selecteer "<b>PIN Basis wijz.</b>".</p> 	<p><b>6</b> Voer de nieuwe 4-cijferige pincode van het basisstation in.</p>	<p><b>7</b> Voer de nieuwe pincode nogmaals in om te bevestigen.</p>
---	---	--

### ◆ Instellingen van het basisstation terugstellen

U kunt alle instellingen van het basisstation terugzetten op hun beginwaarden.

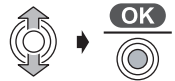
Volg stappen 1 t/m 4 hierboven en ga daarna als volgt te werk:

<p><b>5</b> Selecteer "<b>Basis Resetten</b>".</p> 	<p><b>6</b> Selecteer "JA"; "Gewist" verschijnt op het display.</p> 
--	--

## Instellingen van het basisstation

### Fabrieksinstellingen van het basisstation

Funcities	Fabrieksinstellingen
Herhaaltijd	Type 2 (110 ms)
Pauzetijd	Kort (3 seconden)
Noodoproepnummer	112
Handset(s) met kiesbeperking	Alles wissen
Kiesbeperkingsnummer(s)	Alles wissen
4-cijferige pincode van basisstation	0000
Belvolume van basisstation	Gemiddeld
SMS Message Centre nummer 1	0673644444
SMS Message Centre nummer 2	06736444440
Bellerijst	Alles wissen
SMS-berichtenlijsten	Alles wissen
Ondersteuning PBX-lijntoegangsnummer voor SMS AAN/UIT	UIT
PBX-lijntoegangsnummer voor SMS	Alles wissen
SMS-functie	AAN
Maatschappijcode	Alles wissen
Zonecode	Alles wissen
Internationaal toegangsnummer "00"	UIT
Datum/tijd	31-12-03/00:00
Antwoordapparaat	AAN
Uw eigen begroeting	Resterend
Opnametijd beller	Onbeperkt
Aantal belsignalen	4 beltonen
Welkomstekst	AAN
Afstandsbedieningscode	Wissen (UIT)
Binnenkomend(e)/memobericht(en)	Resterend

## Bedieningsfuncties voor gebruikers van meerdere toestellen

### ◆◆ Gebruik van extra handsets

Extra **KX-TCA151EX** handsets zijn los verkrijgbaar. Maximaal 6 handsets kunnen worden aangemeld bij één basisstation. Met extra handsets kunt u een intercomgesprek voeren terwijl u een buitenlijn belt.

### ◆◆ Gebruik van extra basisstations

U kunt uw handset aanmelden bij en gebruiken met maximaal 4 basisstations. Elk basisstation vormt 1 radiocel. Als de afzonderlijke basisstations gekoppeld zijn aan dezelfde telefoonlijn, kunt u de actieradius van het systeem uitbreiden door de basisstations zo te plaatsen dat de twee radiocellen elkaar overlappen. Als de handset is ingesteld op automatisch kiezen van het basisstation, zal hij in de standbymodus automatisch overschakelen naar het tweede basisstation zodra hij buiten het bereik is van het eerste basisstation. Het is niet mogelijk gesprekken door te verbinden tussen basisstations (dit kan alleen tussen handsets die aangemeld zijn bij hetzelfde basisstation).

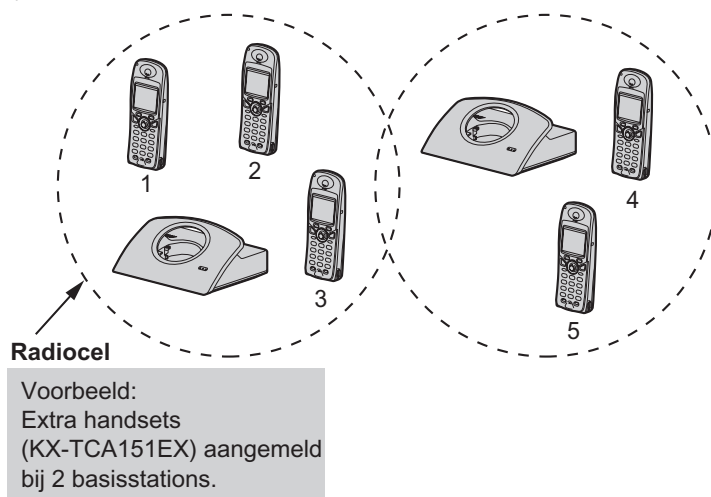

**OPMERKING:** Een gesprek wordt verbroken als men zich met de handset van de ene radiocel naar een andere verplaatst.

## Bedieningsfuncties voor gebruikers van meerdere toestellen

### ◆◆ Handset aanmelden bij een basisstation

De bijgeleverde handset is reeds bij het basisstation aangemeld. Als u een optionele handset koopt, moet u deze aanmelden zoals hierna wordt beschreven.

**Laad de batterijen van een optionele handset ca. 7 uren op vóór het eerste gebruik.**

**De handset moet binnen 1 minuut na het indrukken van  worden aangemeld.**

**Als de handset niet binnen 1 minuut is aangemeld, drukt u op  en begint u opnieuw.**

Om de bewerking af te sluiten, drukt u op elk willekeurig moment op .

**1** Druk op de **JOYSTICK NAVIGATIETOETS** (of beweeg hem).



**2** Selecteer " Handset instel."



**3** Selecteer "Aan/Afmelden".



**4** Selecteer "H/set Aanmelden".



**5** Houd  op het basisstation ingedrukt (ongeveer 3 seconden lang) totdat u een toon hoort.

- Als alle aangemelde handsets beginnen over te gaan (oproepfunctie), drukt u op  om het oproepen te stoppen en begint u opnieuw.

**6** Selecteer het gewenste basisstation.



**7** Voer de 4-cijferige pincode van het basisstation in. (Fabrieksinstelling 0000)

**8** Druk op de **JOYSTICK NAVIGATIETOETS**.



Wanneer een handset met succes is aangemeld, weerklinkt een bevestigingston en wordt het symbool  getoond.

- Als u een verkeerde pincode invoert voor het basisstation, hoort u een fouttoon en moet u opnieuw beginnen vanaf stap 1.
- Het hoofdmenu van de handset kan wijzigen afhankelijk van het basisstation waarbij hij is aangemeld.

## Bedieningsfuncties voor gebruikers van meerdere toestellen

### ◆ Een handset afmelden

Via uw handset kunt u uw eigen handset of andere handsets afmelden. Deze functie wordt gewoonlijk gebruikt om de koppeling tussen een handset en een basisstation ongedaan te maken.

Om de bewerking af te sluiten, drukt u op elk willekeurig moment op .

<p><b>1</b> Druk op de <b>JOYSTICK NAVIGATIETOETS</b> (of beweeg hem).</p>	<p><b>2</b> Selecteer " Basis instel."</p>
	
<p><b>3</b> Voer de 4-cijferige pincode van het basisstation in. (Fabrieksinstelling 0000)</p>	<p><b>4</b> Selecteer "H/set annuleren".</p>
<p><b>5</b> Zoek en druk op de <b>RECHTSE SOFTTOETS</b> om "✓" toe te voegen voor de handset(s) die u wilt afmelden.</p>	<p><b>6</b> Druk op de <b>JOYSTICK NAVIGATIETOETS</b>.</p>
	



Draadloze telefoon

### ◆ Een basisstation afmelden

Als een andere handset buiten bereik is en/of de stroomtoevoer UIT staat wanneer u **een handset afmeldt**, blijft het vorige nummer van het basisstation in de afgemelde handset. Daarom moet u het basisstation dat is aangemeld bij de afgemelde handset afmelden.

Om de bewerking af te sluiten, drukt u op elk willekeurig moment op .

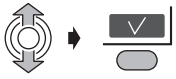
Volg stappen 1 t/m 3 op de vorige bladzijde en ga daarna als volgt te werk:

<p><b>4</b> Selecteer "Afmelden Basis".</p>	<p><b>5</b> Voer de 4-cijferige pincode van de handset in. (Fabrieksinstelling 0000)</p>
	
<p><b>6</b> Zoek en druk op de <b>RECHTSE SOFTTOETS</b> om "✓" toe te voegen voor het basisstation dat u wilt afmelden.</p>	<p><b>7</b> Druk op de <b>JOYSTICK NAVIGATIETOETS</b>.</p>
	
<p><b>8</b> Selecteer "JA"; "Gewist" verschijnt op het display.</p>	
	

## Bedieningsfuncties voor gebruikers van meerdere toestellen

### ◆◆ Basisstation kiezen

Wanneer "Automatisch" (automatische keuze van het basisstation) is gekozen en u zich buiten het radiobereik van het huidige basisstation begeeft, gaat de handset automatisch op zoek naar andere aangemelde basisstations.

Wanneer een specifiek basisstation is gekozen, zal de handset alleen werken via dat basisstation.

Gesprekken (zowel inkomende als uitgaande) kunnen alleen worden gevoerd via het gekozen basisstation, zelfs in een overlappend gebied tussen naburige basisstations.

Om de bewerking af te sluiten, drukt u op elk willekeurig moment op .

<p><b>1</b> Druk op de <b>JOYSTICK NAVIGATIETOETS</b> (of beweeg hem).</p> 	<p><b>2</b> Selecteer "Handset instel.".</p>  →  → 
<p><b>3</b> Selecteer "Kies Basis".</p>  →  → 	<p><b>4</b> Selecteer "Automatisch" of het gewenste basisstation.</p>  →  → 





### ◆◆ Intercom tussen handsets

Tussen uw handsets is een intercomgesprek in twee richtingen mogelijk.

**Intercomgesprekken kunnen worden gevoerd binnen de radiocel van het huidige basisstation, maar niet met toestellen in aangrenzende radiogebieden.**

Om de bewerking af te sluiten, drukt u op elk willekeurig moment op .

#### ◆ Bijvoorbeeld, handset 1 belt handset 2:

	<Handset 1>	<Handset 2>
<b>1</b>	Druk op <b>INTERCOM</b>  en druk vervolgens op het nummer van de gewenste handset  .	 Druk op <b>SPREEK</b>  .
<b>2</b>		

- U kunt een gesprek ook beantwoorden door te drukken op , , , ,  of  in plaats van te drukken op  (**Antwoorden met willekeurige toets**).

#### ◆ Een gesprek beëindigen

<Handset 1 of 2>	<b>3</b> Druk op <b>OPHANGEN</b>  .
------------------	--



## Bedieningsfuncties voor gebruikers van meerdere toestellen

### ◆◆ Een gesprek doorverbinden naar een andere handset











De intercom kan tijdens een gesprek worden gebruikt om een extern gesprek door te verbinden tussen handsets die aangemeld zijn bij hetzelfde basisstation.

Om de bewerking af te sluiten, drukt u op elk willekeurig moment op .

#### ◆ Bijvoorbeeld, handset 1 verbindt een gesprek door naar handset 2:

	<Handset 1>	<Handset 2>
	(Tijdens een gesprek)	
<b>1</b>	Druk op <b>INTERCOM</b>  en druk vervolgens op het nummer van de gewenste handset  .	
<b>2</b>		Druk op <b>SPREEK</b>  .
	(Gesprek tussen handset 1 en 2)	
<b>3</b>	Druk op <b>OPHANGEN</b>  .	
	(Gesprek tussen buitenlijn en handset 2)	

Draadloze telefoon

- U kunt een gesprek ook beantwoorden door te drukken op ,  t/m , ,  of  in plaats van te drukken op  (**Antwoorden met willekeurige toets**).
- Door op  te drukken na het indrukken van het gewenste handsetnummer kunt u het gesprek doorverbinden naar een andere handset zonder met de andere handset te spreken.  
Als het doorverbonden gesprek niet binnen 60 seconden wordt beantwoord, gaat handset 1 opnieuw over.
- Wanneer handset 2 een doorverbonden gesprek beantwoordt, drukt u op  om het doorverbinden te voltooien of op  om een **vergaderingsgesprek** te starten.











## Bedieningsfuncties voor gebruikers van meerdere toestellen

### ◆◆ Telefoonboek kopiëren

U kunt telefoonboekgegevens kopiëren tussen handsets die zijn aangemeld bij hetzelfde basisstation. Het kopiëren van het telefoonboek moet gebeuren in de intercommodus (zie **Intercom tussen handsets** op bladzijde 66).

Om de bewerking af te sluiten, drukt u op elk willekeurig moment op .

#### ◆ Eén item kopiëren



	<Handset 1: Ontvanger> (Tijdens een intercomgesprek)	<Handset 2: Afzender> (Tijdens een intercomgesprek)
<b>1</b>	Druk op de <b>JOYSTICK NAVIGATIETOETS</b> . 	
<b>2</b>	Selecteer "Tel. Boek ontv.". "Bezig kopiëren" wordt getoond.  → 	
<b>3</b>		Druk op de <b>JOYSTICK NAVIGATIETOETS</b> . 
<b>4</b>		Selecteer "Tel. Boek zend.".  → 
<b>5</b>		Selecteer het item dat u wilt kopiëren.  → 
<b>6</b>		Selecteer "Kopie naam/nr."; "Bezig kopiëren" wordt getoond.  → 

## Bedieningsfuncties voor gebruikers van meerdere toestellen

### ◆ Volledige telefoonboek kopiëren

Om de bewerking af te sluiten, drukt u op elk willekeurig moment op .

Volg stappen 1 t/m 4 op de vorige bladzijde en ga daarna als volgt te werk:

	<Handset 1: Ontvanger>	<Handset 2: Afzender>
<b>5</b>		Druk op de <b>JOYSTICK NAVIGATIETOETS</b> .  
<b>6</b>		Selecteer "Kopie Tel.boek".  →  

- Nadat het kopiëren is voltooid, is een pieptoon hoorbaar en wordt "Gekopieerd" getoond. Na enkele seconden keert het display terug naar het intercomgesprek. "Kopie incompleet" wordt getoond als het geheugen van de ontvangende handset vol is. Als "Kopie mislukt" op de handset van de afzender weergegeven wordt, heeft de ontvanger het kopiëren niet voorbereid.
- Als u de **JOYSTICK NAVIGATIETOETS** naar boven of onder beweegt voordat u op de **JOYSTICK NAVIGATIETOETS** drukt in stap 5, wordt niet het volledige telefoonboek gekopieerd. De nummers zullen worden gekopieerd vanaf het aangeduide nummer tot en met het laatste nummer.

## Walkie-Talkie

Met de functie Walkie-Talkie kunnen handsets met elkaar communiceren buiten het bereik van het basisstation. Wanneer de handsets zich in de Walkie-Talkiemodus bevinden, kunnen geen externe oproepen worden ontvangen. Alleen **KX-TCA151EX** handsets met Walkie-Talkiefunctie kunnen met elkaar communiceren.

De gespreksduur in deze modus bedraagt ongeveer 6 uur. De standbyduur bedraagt maximaal ongeveer 15 uur. (Afhankelijk van de gebruiksomstandigheden.) Wanneer u de handset in de Walkie-Talkiemodus gebruikt, raden wij aan de handset uit te laten staan en alleen in te schakelen wanneer u spreekt in de Walkie-Talkiemodus. Wanneer u de handset onmiddellijk na gebruik uitschakelt, gaan de batterijen immers langer mee.

### Bereik:

**Het maximumbereik tussen twee handsets in de Walkie-Talkiemodus is 300 meter buitenshuis.**

### ◆◆ De Walkie-Talkiemodus instellen

U kunt de Walkie-Talkiemodus instellen. Twee instellingen zijn mogelijk: De modus met gemeenschappelijk basisstation en de groepsmodus. De fabrieksinstelling is de groepsmodus.

- In de modus met gemeenschappelijk basisstation is communicatie mogelijk tussen handsets die zijn aangemeld bij hetzelfde basisstation. Als de handsets zijn aangemeld bij meer dan één basisstation, moet hetzelfde basisstation worden geselecteerd.







Merk op dat deze functie niet werkt als automatisch kiezen van het basisstation (AUTO) is ingesteld.

Als de gemeenschappelijke modus is geselecteerd en de handset niet is aangemeld bij een basisstation, zal een fouttoon hoorbaar zijn.

- In de groepsmodus is communicatie mogelijk tussen handsets die beide zijn ingesteld op deze modus en die tot dezelfde groep behoren. Dit maakt het mogelijk te communiceren tussen handsets in de Walkie-Talkiemodus ongeacht bij welk basisstation ze zijn aangemeld.

## Walkie-Talkie

Om de bewerking af te sluiten, drukt u op elk willekeurig moment op .

<p><b>1</b> Druk op de <b>JOYSTICK NAVIGATIETOETS</b> (of beweeg hem).</p> 	<p><b>2</b> Selecteer "Walkie-Talkie".</p> 
<p><b>3</b> Selecteer "Instelling".</p> 	<p><b>4</b> Selecteer "Normaal" of "Groep".</p> 
<p><b>Wanneer "Groep" werd geselecteerd;</b></p>	
<p><b>5</b> Voer een 3-cijferige groepscode in. (Fabrieksinstelling 000)</p>	<p><b>6</b> Druk op de <b>JOYSTICK NAVIGATIETOETS</b>.</p> 
<p><b>7</b> Voer het nummer van de handset in. (1-9: fabrieksinstelling is 1.)</p>	<p><b>8</b> Druk tweemaal op de <b>JOYSTICK NAVIGATIETOETS</b>.</p>  tweemaal

Draadloze telefoon

- Als u "Groep" selecteert, voert u de groepscode in (3 cijfers naar keuze – de fabrieksinstelling is 000). Noteer uw code.
- De fabrieksinstelling van het handsetnummer is 1.

**BELANGRIJK:** Elk handset moet zijn eigen unieke nummer hebben.



## Walkie-Talkie

### ◆◆ De Walkie-Talkiemodus in-/uitschakelen

Om de Walkie-Talkiefunctie te kunnen gebruiken, moeten alle met elkaar communicerende handsets in de Walkie-Talkiemodus staan.

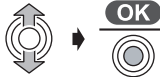

Om de bewerking af te sluiten, drukt u op elk willekeurig moment op .

#### ◆ De Walkie-Talkiemodus inschakelen

<b>1</b> Druk op de <b>JOYSTICK NAVIGATIETOETS</b> (of beweeg hem).  	<b>2</b> Selecteer "Walkie-Talkie".  	<b>3</b> Selecteer "AAN".  
--	--	--

- Wanneer de Walkie-Talkiemodus is ingeschakeld, wordt het handsetnummer getoond nadat "Walkie-Talkie" op het display is verschenen.

#### ◆ De Walkie-Talkiemodus uitschakelen

<b>1</b> Druk op de <b>JOYSTICK NAVIGATIETOETS</b> .  	<b>2</b> Selecteer "UIT".  
---	--







- Deze functie wordt ook uitgeschakeld als u het toestel uit- en weer inschakelt.

### ◆◆ Spreken in de Walkie-Talkiemodus

Voordat u van start gaat, moet u ervoor zorgen dat de Walkie-Talkiefunctie is ingeschakeld en dat de juiste Walkie-Talkiemodus is geselecteerd.

**Bijvoorbeeld, handset 1 belt handset 2.**

Om de bewerking af te sluiten, drukt u op elk willekeurig moment op .

<b>&lt;Handset 1&gt;</b>  <b>1</b> Druk op <b>INTERCOM</b>  ,  of  , en druk daarna op het nummer van de gewenste handset  .  <b>2</b>	<b>&lt;Handset 2&gt;</b>    Druk op <b>SPREEK</b>  .
--	--

- U kunt een gesprek ook beantwoorden door te drukken op ,  t/m , ,  of  in plaats van te drukken op  (**Antwoorden met willekeurige toets**).

## Antwoordapparaat

Als u de huidige datum en tijd instelt (blz. 13) en het antwoordsysteem AAN zet, kondigt een computerstem na het afspelen de datum en tijd aan waarop een binnenkomend/memobericht werd opgenomen - **Tijd-/Datumstempel**.

De totale opnamecapaciteit is ongeveer 30 minuten of 64 berichten. Opgenomen geluid kan de opnametijd tot 3 minuten doen afnemen. De opnametijd voor de begroeting is beperkt tot 2 minuten en 30 seconden. We raden u aan een korte begroeting op te nemen zodat er meer tijd over is om nieuwe binnenkomende/memoberichten op te nemen. Alle berichten (begroeting, binnenkomend & memo) worden voor onbepaalde duur opgeslagen in een "Flashgeheugen" IC-chip – zelfs bij een stroomuitval. Alle berichten worden opgeslagen tot u ze wist - **Reserve flashgeheugenbericht**.

### ◆◆ Antwoordapparaat Aan/Uit

Wanneer u het antwoordapparaat AAN zet, kan een beller zijn/haar bericht inspreken.

#### ◆ Om AAN te zetten

**1** Druk op de **JOYSTICK NAVIGATIETOETS** (of beweeg hem).



**2** Selecteer "TAM Bediening".



**3** Selecteer "Antw. App. AAN".  wordt weergegeven.



#### ◆ Om UIT te zetten

**1** Druk op de **JOYSTICK NAVIGATIETOETS** (of beweeg hem).



**2** Selecteer "TAM Bediening".



**3** Selecteer "Antw. app. UIT".  verdwijnt.



Antwoordapparaat

## Antwoordapparaat

### ◆◆ Begroeting

#### ◆ Uw eigen begroeting opnemen

**1** Druk op de **JOYSTICK NAVIGATIETOETS** (of beweeg hem).



**2** Selecteer "TAM Bediening".



**3** Selecteer "Opnemen".



**4** Selecteer "Meldtekst opn.".



**5** Begroeting opnemen. 20 cm afstand tot microfoon

**6** Druk op de **JOYSTICK NAVIGATIETOETS** om het opnemen te beëindigen, het opgenomen bericht wordt dan afgespeeld.



#### ◆ De opnametijd van de beller kiezen

Volg stappen 1 t/m 2 hierboven en ga daarna als volgt te werk:

**3** Selecteer "TAM instellen".



**4** Selecteer "Lengte Bericht".



**5** Selecteer "1 Minuut" of "Onbeperkt" (tot 30 minuten) of "Alleen groet" (er worden geen binnenkomende berichten opgenomen).



- De fabrieksinstelling is "Onbeperkt".



## Antwoordapparaat

### ◆ Om de vooraf opgenomen/uw eigen begroeting af te spelen

Als u geen eigen begroeting opneemt, wordt een van de twee vooraf opgenomen berichten afgespeeld. Een vooraf opgenomen begroeting is afhankelijk van de keuze van de belleropnametijd.

Wanneer de opnametijd op "1 Minuut" of "Onbeperkt" (30 minuten) is ingesteld.

- "Hallo, wij zijn op dit moment niet bereikbaar. Indien u uw naam en telefoonnummer inspreekt, zullen wij u zo spoedig mogelijk terugbellen."

Wanneer de opnametijd is ingesteld op "Alleen groet".

- "Hallo, wij zijn op dit moment niet bereikbaar. Belt u op een later tijdstip nog eens terug."

**1** Druk op de **JOYSTICK NAVIGATIETOETS** (of beweeg hem).



**2** Selecteer "TAM Bediening".



**3** Selecteer "Meldtkt weerg.".



### ◆ Uw eigen begroeting wissen

**1** Druk op de **JOYSTICK NAVIGATIETOETS** (of beweeg hem).



**2** Selecteer "TAM Bediening".



**3** Selecteer "Verw. b'dschap.".



**4** Selecteer "Meldtekst wis.".



**5** Selecteer "JA"; "Gewist" verschijnt op het display.



Antwoordapparaat

- U kunt ook uw eigen begroeting wissen door op  te drukken en daarna tijdens het afspelen "JA" te kiezen (zie onder **Om de vooraf opgenomen/uw eigen begroeting af te spelen** op deze bladzijde).

## Antwoordapparaat

### ◆◆ Het aantal belsignalen kiezen

U kunt het aantal belsignalen van het toestel vóór het antwoordapparaat een oproep beantwoordt, instellen van 2 tot 7 of Automatisch (om **Gesprekskosten te besparen**, zoals hierna getoond).

#### ◆ **Gesprekskosten besparen (Wanneer op “Automatisch” ingesteld is)**

Wanneer u het toestel van een toetstelefoon belt:

Als het toestel antwoordt na het 2e of 3e belsignaal, is er tenminste een nieuw bericht.

Als het toestel antwoordt na het 5e of 6e belsignaal, zijn er geen berichten.

**Hang op wanneer u het de 4e belsignaal hoort. Zo bespaart u op de kosten voor dat gesprek.**

**1** Druk op de  
**JOYSTICK**  
**NAVIGATIETOETS**  
(of beweeg hem).



**2** Selecteer “ TAM  
Bediening”.



**3** Selecteer “TAM  
instellen”.



**4** Selecteer “Aantal  
Belsign.”.



**5** Kies “Automatisch” of “2 Belsignalen” tot “7  
Belsignalen” om het aantal belsignalen te kiezen.





- De fabrieksinstelling is “4 Beltonen”.





## Antwoordapparaat



### ◆◆ Binnenkomende/memoberichten

Binnenkomende en memoberichten worden in chronologische volgorde opgeslagen. Er kunnen geen nieuwe berichten worden opgenomen wanneer "Het geheugen is vol" wordt gemeld. Wij raden u aan om onnodige berichten na het afspelen te wissen, zodat u meer tijd hebt om nieuwe berichten op te nemen.





	<p>Als er nieuwe berichten zijn opgenomen, worden het symbool  en het aantal berichten getoond.</p>
---	--

### ◆ Nieuwe binnenkomende/memoberichten afspelen

<p><b>1</b> Druk op de <b>JOYSTICK NAVIGATIETOETS</b> (of beweeg hem).</p>	<p><b>2</b> Selecteer " TAM Bediening".</p>	<p><b>3</b> Selecteer "Nieuw Bericht".</p>
		

- De berichten kunnen via de luidspreker beluisterd worden. Druk op  om naar de ontvanger over te schakelen. Druk op  om opnieuw naar de luidspreker over te schakelen.

### ◆ Alle binnenkomende/memoberichten afspelen

<p><b>1</b> Druk op de <b>JOYSTICK NAVIGATIETOETS</b> (of beweeg hem).</p>	<p><b>2</b> Selecteer " TAM Bediening".</p>	<p><b>3</b> Selecteer "Alle Berichten".</p>
		

### ◆ Een bericht tijdens het afspelen herhalen

<p>(Tijdens het afspelen van een bericht)</p>	<p><b>1</b> Beweeg de <b>JOYSTICK NAVIGATIETOETS</b> naar links.</p>
	

### ◆ Een bericht tijdens het afspelen overslaan

<p>(Tijdens het afspelen van een bericht)</p>	<p><b>1</b> Beweeg de <b>JOYSTICK NAVIGATIETOETS</b> naar rechts.</p>
	

### ◆ Een bericht tijdens het afspelen beëindigen

<p>(Tijdens het afspelen van een bericht)</p>	<p><b>1</b> Druk op de <b>LINKSE SOFTTOETS</b>.</p>
	

## Antwoordapparaat

### ◆ Het geluidsvolume van de hoorn tijdens het afspelen kiezen

(Tijdens het afspelen van een bericht) →

**1** Beweeg de **JOYSTICK NAVIGATIETOETS**.



### ◆ Een binnenkomend/memobericht wissen

(Tijdens het afspelen van een bericht) →

**1** Druk op de **JOYSTICK NAVIGATIETOETS**.



**2** Selecteer "Wissen".



**3** Selecteer "JA"; "Gewist" verschijnt op het display.



- U kunt het bericht ook wissen door te drukken op en daarna "Ja" te kiezen tijdens het afspelen (blz. 77).

### ◆ Alle binnenkomende/memoberichten wissen

**1** Druk op de **JOYSTICK NAVIGATIETOETS** (of beweeg hem).



**2** Selecteer "TAM Bediening".



**3** Selecteer "Verw. b'dschap".



**4** Selecteer "Alles Wissen".



**5** Selecteer "JA"; "Gewist" verschijnt op het display.



### ◆ De beller terugbellen

(Tijdens het afspelen van een bericht) →

**1** Druk op de **JOYSTICK NAVIGATIETOETS**.



**2** Selecteer "Terugbellen".



## Antwoordapparaat

### ◆ Een nummer voor terugbellen bewerken

(Tijdens het afspelen van een bericht) →

**1** Druk op de **JOYSTICK NAVIGATIETOETS**.

**2** Selecteer "Nummer Wijzig.".

**3** Wijzig het telefoonnummer. (max. 24 cijfers)

**4** Druk op de **JOYSTICK NAVIGATIETOETS, SPREKEN** of **SPEAKERPHONE**.

### ◆◆ Monitorfunctie AAN/UIT

Wanneer uw begroeting wordt afgespeeld voor de beller en het bericht van de beller wordt opgenomen, kunt u dit via de handset beluisteren.

**1** Druk op de **JOYSTICK NAVIGATIETOETS** (of beweeg hem).

**2** Selecteer "TAM Bedienung".

**3** Selecteer "TAM instellen".

**4** Selecteer "Welkomsttekst".

**5** Selecteer "AAN" of "UIT".

- De fabrieksinstelling is "AAN".

## Antwoordapparaat

### ◆◆ Rechtstreeks commando voor het antwoordapparaat

U kunt het antwoordapparaat rechtstreeks met de kiestoetsen bedienen.

**1** Druk op de **JOYSTICK NAVIGATIETOETS** (of beweeg hem).



**2** Selecteer "TAM Bediening".



**3** Selecteer "Nieuw Bericht" of "Alle Berichten".



Volg stappen 1 t/m 3 hierboven en ga daarna als volgt te werk:	
Druk op <b>1</b>	Een bericht herhalen
Druk op <b>ABC 2</b>	Een bericht overslaan
Druk op <b>WXYZ 9</b>	Het afspelen van een bericht stopzetten.
Druk op <b>A-a *</b> <b>GHI 4</b>	Om een binnenkomend/memobericht te wissen. *1
Druk op <b>A-a *</b> <b>JKL 5</b>	Alle binnenkomende/memoberichten wissen.

Volg stappen 1 t/m 2 hierboven en ga daarna als volgt te werk:	
Druk op <b>DEF 3</b>	Het instelmenu van het antwoordapparaat invoeren.
Druk op <b>GHI 4</b>	Om nieuwe binnenkomende/memoberichten af te spelen.
Druk op <b>JKL 5</b>	Om alle binnenkomende/memoberichten af te spelen.
Druk op <b>MNO 6</b>	Om een begroeting af te spelen.
Druk op <b>PQRS 7</b> <b>GHI 4</b>	Om een memobericht op te nemen.
Druk op <b>PQRS 7</b> <b>MNO 6</b>	Om uw eigen begroeting op te nemen.
Druk op <b>TUV 8</b>	Om het antwoordapparaat AAN te zetten.
Druk op <b>WXYZ 9</b>	Om het afspelen of opnemen van een bericht stop te zetten.
Druk op <b>0</b>	Om het antwoordapparaat UIT te zetten.
Druk op <b>A-a *</b> <b>MNO 6</b>	Om uw eigen opgenomen begroeting te wissen.

\*1 Deze functie is alleen beschikbaar tijdens het afspelen van een binnenkomend/memobericht.

## Antwoordapparaat







### ◆◆ Afstandsbediening vanaf een toetstelefoon

U kunt het antwoordapparaat vanaf een toetstelefoon bedienen.

**Eerst moet u uw afstandsbedieningscode met de handset dicht bij het basisstation opslaan.**

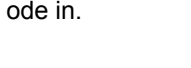

Met de 3-cijferige afstandsbedieningscode voorkomt u ongeoorloofd gebruik van uw antwoordapparaat om opgenomen berichten te beluisteren.

#### ◆ De afstandsbedieningscode AAN zetten

<p><b>1</b> Druk op de <b>JOYSTICK NAVIGATIETOETS</b> (of beweeg hem).</p> 	<p><b>2</b> Selecteer "TAM Bediening".</p> 	<p><b>3</b> Selecteer "TAM instellen".</p> 
<p><b>4</b> Selecteer "Code AfstBed".</p> 	<p><b>5</b> Voer de 3-cijferige afstandsbedieningscode in.</p> 	<p><b>6</b> Druk op de <b>JOYSTICK NAVIGATIETOETS</b>.</p> 

#### ◆ De afstandsbedieningscode UIT zetten

Volg stappen 1 t/m 4 hierboven en ga daarna als volgt te werk:

<p><b>5</b> Druk op *.</p> 	<p><b>6</b> Druk op de <b>JOYSTICK NAVIGATIETOETS</b>.</p> 
--	---

- De fabrieksinstelling is Afstandsbedieningscode UIT.

#### ◆ Het antwoordapparaat op afstand AAN zetten

U kunt het antwoordapparaat vanaf een toetstelefoon inschakelen.

<p><b>1</b> Bel uw toestel vanaf een toetstelefoon en wacht gedurende 12 belsegnalen.</p>	<p><b>2</b> Voer de afstandsbedieningscode in binnen 10 seconden nadat u de lange piepton hoort.</p>
<p><b>3</b> Voer de afstandsbedieningscode in nadat de begroeting is afgespeeld.</p>	<p><b>4</b> Het stemmenu start na 3 seconden.          ➔ Volg de richtlijnen (blz. 83).</p>
<p><b>OF</b></p> <p>Voer uw gewenste rechtstreekse afstandsbedieningscommando in (zie volgende bladzijde).</p>	

- Als uw afstandsbedieningscode niet is opgeslagen, kunt u het antwoordapparaat niet op afstand inschakelen.

## Antwoordapparaat

### ◆ Overzicht van afstandsbediening

U kunt het antwoordapparaat vanaf een toetstelefoon bedienen.

- |  |   |   |
|--|---|---|
| <b>1</b> Bellen van een toetstelefoon.                 | <b>2</b> Begroeting afspelen.   | <b>3</b> Afstandsbedieningscode invoeren. |
| <b>4</b> Het aantal nieuwe berichten wordt afgespeeld. | <b>5</b> Het stemmenu start na 3 seconden.<br>♦ Volg de richtlijnen (zie volgende bladzijde). |   |

OF

Voer uw gewenste rechtstreekse afstandsbedieningscommando in (zie hierna).

- Als u het begroetingsbericht wilt overslaan, drukt u op  tijdens de begroeting in stap 2.

### ◆ Rechtstreekse afstandsbedieningscommando's

Nadat u de afstandsbedieningscode hebt ingevoerd, kunt u uw antwoordapparaat met de volgende rechtstreekse commando's gebruiken, in plaats van het stemmenu te volgen. Om de afstandsbediening stop te zetten, gewoon ophangen.

Commando	Functie
<b>1</b>	Herhaal bericht (tijdens afspelen)
<b>2</b>	Sla bericht over (tijdens afspelen)
<b>4</b>	Nieuw bericht afspelen
<b>5</b>	Alle berichten afspelen
<b>6</b>	Begroeting controleren
<b>7</b> ♦ <b>Opnemen</b>	Begroeting opnemen
<b>9</b>	Bediening stopzetten
<b>0</b>	Antwoordapparaat uit
 ♦ <b>4</b>	Een specifiek berichtwissen (tijdens afspelen)
 ♦ <b>5</b>	Alle berichten wissen
 ♦ <b>6</b>	Begroetingen wissen (tijdens afspelen)
 ♦ 	Verbreken



## Antwoordapparaat

### ◆ Stemmenu

De woorden in “ ” betekenen een stembegeleiding.





	Druk op <b>1</b> . →	
<p>Druk op <b>2</b></p> <p>↓</p> <p>Druk op <b>2</b></p> <p>↓</p> <p>Druk op <b>2</b></p> <p>↓</p> <p>Druk op <b>2</b></p> <p>↓</p> <p>Druk op <b>2</b></p>	<p>“Druk op 1 om alle berichten weer te geven. Druk op 2 voor andere functies.”</p>	<p>“Weergave alle berichten.” Op het einde van het laatste bericht wordt “Einde van het laatste bericht” gemeld. Als de resterende opnametijd minder dan 5 minuten is, wordt de resterende opnametijd gemeld.</p>
	<p>“Druk op 1 om alle nieuwe berichten weer te geven. Druk op 2 voor andere functies.”</p>	<p>“Weergave nieuw bericht.”</p>
	<p>“Druk op 1 om uw bericht op te nemen. Druk op 2 voor andere functies.”</p>	<p>“U kunt u bericht inspreken.” Spreek nadat u dit bericht hoort. ↓ Hang om het opnemen te beëindigen.</p>
	<p>“Druk op 1 om alle berichten te wissen. Druk op 2 voor andere functies.”</p>	<p>“Geen bericht.”</p>
	<p>“Druk op 1 om uw welkomstboodschap op te nemen. Druk op 2 voor andere functies.”</p>	<p>“Druk op 7 om uw welkomstboodschap op te nemen. Druk op 9 om het opnemen te stoppen.” Druk op <b>7</b> om het opnemen te starten. ↓ Spreek na een lange pieptoon. ↓ Druk op <b>9</b> om het opnemen te beëindigen.</p>

Antwoordapparaat

- Na het afspelen begint het stemmenu opnieuw van het begin.
- Als u “Het geheugen is vol” na het afspelen hoort, wis dan bepaalde of alle berichten (blz. 78).

## Antwoordapparaat

### ◆◆ Een memobericht opnemen

<p><b>1</b> Druk op de <b>JOYSTICK NAVIGATIETOETS</b> (of beweeg hem).</p> 	<p><b>2</b> Selecteer "TAM Bediening".</p> 	<p><b>3</b> Selecteer "Opnemen".</p> 
<p><b>4</b> Selecteer "Memo opnemen".</p> 	<p><b>5</b> Memobericht opnemen. 20 cm afstand tot microfoon</p>	<p><b>6</b> Druk op de <b>JOYSTICK NAVIGATIETOETS</b>.</p> 

### ◆◆ Uw telefoongesprek opnemen

Wanneer u een telefoongesprek in 2 richtingen opneemt, moet u de beller laten weten dat het gesprek wordt opgenomen.

<p>(Tijdens een gesprek) →</p>	<p><b>1</b> Druk tweemaal op de <b>JOYSTICK NAVIGATIETOETS</b> om het opnemen te starten, "Opnemen" wordt getoond.</p> 	<p><b>2</b> Druk op de <b>JOYSTICK NAVIGATIETOETS</b> om het opnemen stop te zetten.</p> 
--------------------------------	--	--

## Gebruik van de riemclip

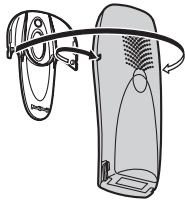

De riemclip verwijderen.



U kunt de handset aan uw riem of broekzak vastmaken met behulp van de riemclip.

## Optionele hoofdtelefoon

Wanneer u de optionele hoofdtelefoon aansluit op de handset, kunt u handsfree telefoneren. Gebruik uitsluitend de hoofdtelefoon KX-TCA89EX van Panasonic. Tijdens het gebruik van de hoofdtelefoon werkt de luidspreker niet. Koppel de hoofdtelefoon los om de luidspreker opnieuw te kunnen gebruiken.

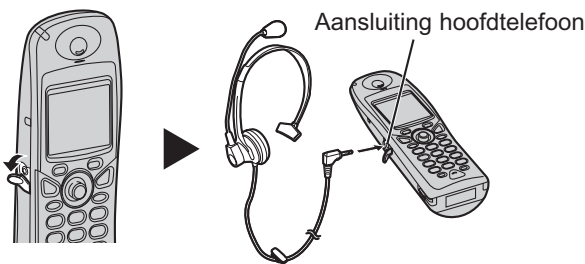

### ◆ De optionele hoofdtelefoon aansluiten op de handset

Open het klepje van de hoofdtelefoonaansluiting en sluit de optionele hoofdtelefoon aan op de hoofdtelefoonaansluiting zoals hieronder wordt getoond.

## Wandmontage



Dit toestel is geschikt voor wandmontage.

- Bevestig schroeven in de wand. De horizontale afstand tussen het midden van de schroefgaten moet 8 cm bedragen.
- Sluit de wisselstroomadapter en het telefoonsnoer aan.
- Leid de draden zoals aangegeven en monteer vervolgens het toestel.

- Draai de montageschroeven waaraan het toestel wordt opgehangen goed vast om te vermijden dat het toestel loskomt van de wand.

**Boormal**

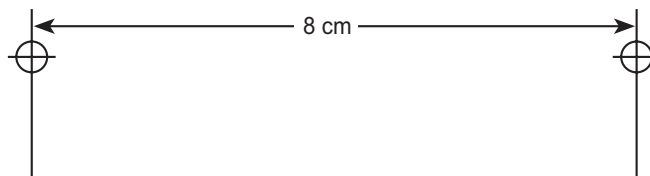

Overige informatie

## Voordat u om hulp vraagt

Als er een probleem is met het toestel, dient u het los te koppelen van de telefooncontactdoos en dient u in plaats daarvan een goed werkende telefoon aan te sluiten.

Als het probleem zich ook voordoet met de goed werkende telefoon, neem dan contact op met de klantenservice van uw telefoonmaatschappij.

Als de goed werkende telefoon probleemloos werkt, ligt het probleem waarschijnlijk bij uw toestel.

Neem in dit geval contact op met uw leverancier voor advies. Uw telefoonmaatschappij kan een serviceoproep voor een toestel dat niet door haar is geleverd aanrekenen.

**Schakel de spanning UIT en weer AAN (handset)/Koppel de wisselstroomadapter los en sluit hem weer aan (basisstation).**

Probleem	Mogelijke oorzaak	Oplossing	Bladzijde
Het toestel werkt niet.	<ul style="list-style-type: none"> <li>• De batterijen zijn niet goed ingelegd.</li> <li>• De wisselstroomadapter van het basisstation is niet goed aangesloten.</li> </ul>	<ul style="list-style-type: none"> <li>• Leg de batterijen goed in.</li> <li>• Koppel de wisselstroomadapter los en sluit hem weer aan.</li> </ul>	blz. 10
Het display is leeg.	<ul style="list-style-type: none"> <li>• Handset is niet ingeschakeld.</li> </ul>	<ul style="list-style-type: none"> <li>• Schakel de handset in.</li> </ul>	blz. 12
Het display is leeg, hoewel het toestel is opgeladen.	<ul style="list-style-type: none"> <li>• Zwakke batterij.</li> </ul>	<ul style="list-style-type: none"> <li>• Laad de batterijen langer dan ongeveer 15 minuten op.</li> </ul>	blz. 10
Handset kan niet worden ingeschakeld.	<ul style="list-style-type: none"> <li>• Er zitten geen batterijen in.</li> <li>• De batterijen zijn niet opgeladen.</li> </ul>	<ul style="list-style-type: none"> <li>• Installeer de 2 bijgeleverde oplaadbare batterijen.</li> <li>• Plaats de handset op het basisstation en sluit de wisselstroomadapter aan op het basisstation en op een stopcontact (volledig opladen duurt 7 uren).</li> </ul>	blz. 10
Het batterijlaadsymbool laat geen voortgang zien.	<ul style="list-style-type: none"> <li>• Oplaadcontacten zijn vuil.</li> <li>• Basisstation is niet ingeschakeld.</li> </ul>	<ul style="list-style-type: none"> <li>• Reinig de oplaad-/batterijcontacten en probeer opnieuw op te laden.</li> <li>• Sluit de wisselstroomadapter aan op het basisstation en op het stopcontact.</li> </ul>	blz. 11 blz. 10
Het symbool  knippert.	<ul style="list-style-type: none"> <li>• Handset is niet aangemeld bij het basisstation.</li> <li>• Handset buiten het bereik van het basisstation.</li> <li>• Basisstation ontvangt geen stroom.</li> </ul>	<ul style="list-style-type: none"> <li>• Meld de handset aan bij het basisstation.</li> <li>• Breng de handset dichterbij het basisstation.</li> <li>• Sluit de wisselstroomadapter aan op het basisstation en op het stopcontact.</li> </ul>	blz. 64 blz. 10
Er klinkt een ingesprektoon wanneer  wordt ingedrukt.	<ul style="list-style-type: none"> <li>• Handset buiten het bereik van het basisstation.</li> <li>• Er is een andere handset in gebruik.</li> </ul>	<ul style="list-style-type: none"> <li>• Breng de handset dichterbij het basisstation.</li> <li>• Wacht tot de andere gebruiker het gesprek heeft beëindigd.</li> </ul>	

## Voordat u om hulp vraagt

Probleem	Mogelijke oorzaak	Oplossing	Bladzijde
Geen kiestoon.	<ul style="list-style-type: none"> <li>• Telefoonlijn is niet aangesloten.</li> </ul>	<ul style="list-style-type: none"> <li>• Steek het telefoonsnoer in de telefooncontactdoos.</li> <li>• Schakel de spanning UIT en weer AAN.</li> </ul>	blz. 10 blz. 12
U kunt niet bellen.	<ul style="list-style-type: none"> <li>• Het gespreksverbod is ingesteld.</li> <li>• Het gekozen nummer is een beperkingsnummer.</li> <li>• Toetsblokkering is ingeschakeld.</li> </ul>	<ul style="list-style-type: none"> <li>• Schakel deze functie uit.</li> <li>• Verwijder het nummer uit de lijst van beperkingsnummers.</li> <li>• Schakel de toetsblokkering uit.</li> </ul>	blz. 50 blz. 58 blz. 16
Handset gaat niet over.	<ul style="list-style-type: none"> <li>• Belsignaal is uitgeschakeld.</li> </ul>	<ul style="list-style-type: none"> <li>• Stel het belsignaal in op één van de 6 mogelijke volumeniveaus.</li> </ul>	blz. 47
Herhalen van laatst gekozen nummer werkt niet.	<ul style="list-style-type: none"> <li>• Het nummer is langer dan 24 cijfers.</li> </ul>	<ul style="list-style-type: none"> <li>• Herhaal het nummer handmatig.</li> </ul>	blz. 17
Nummerherkenning werkt niet.	<ul style="list-style-type: none"> <li>• Service niet aangeboden.</li> <li>• Beller heeft een geheim nummer.</li> </ul>	<ul style="list-style-type: none"> <li>• Nummerherkenning moet worden aangevraagd bij uw telefoonmaatschappij.</li> </ul>	blz. 19
Het symbool  knippert.	<ul style="list-style-type: none"> <li>• Zwakke batterij.</li> </ul>	<ul style="list-style-type: none"> <li>• Laad de batterijen op.</li> </ul>	blz. 10
Het lukt u niet om de handset bij het basisstation aan te melden.	<ul style="list-style-type: none"> <li>• De handset is reeds aangemeld bij het maximum aantal basisstations.</li> <li>• Het maximum aantal handsets is reeds aangemeld bij het basisstation.</li> <li>• Er is een verkeerde pincode ingevoerd (standaard 0000).</li> <li>• Storing door elektrische apparatuur in de buurt.</li> </ul>	<ul style="list-style-type: none"> <li>• Wis aangemelde basisstations die u niet gebruikt van de handset.</li> <li>• Wis aangemelde handsets die u niet gebruikt van het basisstation.</li> <li>• Bel het Panasonic Service Centre als u de pincode verloren bent.</li> <li>• Plaats het basisstation/de handset uit de buurt van elektrische apparaten die storing veroorzaken (b.v. TV, radio).</li> </ul>	blz. 65 blz. 65 blz. 61 blz. 5
Het toestel gaat over (één belsignaal) na andere aangesloten telefoons.	<ul style="list-style-type: none"> <li>• De SMS-functie is ingeschakeld.</li> </ul>	<ul style="list-style-type: none"> <li>• Schakel de SMS-functie uit als u de SMS-service niet gebruikt.</li> </ul>	blz. 41

Overige informatie

## Voordat u om hulp vraagt

### Antwoordapparaat

Probleem	Mogelijke oorzaak	Oplossing	Bladzijde
Het antwoordapparaat is ingeschakeld, maar binnenkomende berichten worden niet opgenomen.	<ul style="list-style-type: none"> <li>• De opnametijd is ingesteld op "Alleen groet".</li> <li>• Geheugen is vol (30 minuten of 64 berichten).</li> </ul>	<ul style="list-style-type: none"> <li>• Selecteer "1 Minuut" of "Onbeperkt".</li> <li>• Alle of een paar berichten wissen.</li> </ul>	blz. 74 blz. 78
U kunt het antwoordapparaat niet vanaf een toetstelefoon bedienen.	<ul style="list-style-type: none"> <li>• Onjuiste afstandsbedieningscode ingevoerd.</li> <li>• Tonen zijn te kort om het toestel te activeren.</li> <li>• Het antwoordapparaat is uitgeschakeld.</li> </ul>	<ul style="list-style-type: none"> <li>• Voer de juiste afstandsbedieningscode in.</li> <li>• Druk stevig op elke toets.</li> <li>• Schakel het antwoordapparaat in.</li> </ul>	blz. 82 blz. 73 blz. 81
U kunt het antwoordapparaat niet met de handset bedienen.	<ul style="list-style-type: none"> <li>• Iemand anders bedient het antwoordapparaat.</li> <li>• U bevindt zich te ver van het basisstation.</li> </ul>	<ul style="list-style-type: none"> <li>• Probeer opnieuw als de andere gebruiker klaar is.</li> <li>• Ga dichterbij het basisstation staan.</li> </ul>	
Bij het opnemen van een begroeting gaat het toestel rinkelen en stopt met opnemen.	<ul style="list-style-type: none"> <li>• Er komt een oproep binnen.</li> </ul>	<ul style="list-style-type: none"> <li>• Druk op <b>SPREEK</b> om de oproep te beantwoorden. Het opnemen stopt halfweg. Nadat u hebt opgehangen, opnieuw beginnen van het begin.</li> </ul>	
Tijdens het afspelen, begint het toestel te rinkelen en het afspelen stopt.	<ul style="list-style-type: none"> <li>• Er komt een oproep binnen.</li> </ul>	<ul style="list-style-type: none"> <li>• Druk op <b>SPREEK</b> om de oproep te beantwoorden.</li> </ul>	

## Voordat u om hulp vraagt

### SMS-tekstberichten

Probleem	Mogelijke oorzaak	Oplossing	Bladzijde
U kunt geen bericht verzenden.	• U bent niet geabonneerd op de service nummerherkenning.	• Nummerherkenning moet worden aangevraagd bij uw telefoonmaatschappij.	blz. 31
	• Het nummer van het SMS Centre is niet opgeslagen in uw telefoon. • Het bericht werd onderbroken tijdens het verzenden.	• Sla het nummer op.  • Wacht totdat het bericht is verzonden voordat u andere telefoonfuncties gebruikt.	blz. 40
U kunt geen bericht verzenden of ontvangen.	• Geheugen vol.	• Wis berichten in de lijst van uitgaande/inkomende berichten.	blz. 35 blz. 38

Foutcode	Beschrijving	Bladzijde
FD	• Verbinding met het SMS Centre mislukt. Controleer of u de juiste nummers van het SMS Centre heeft of schakel de SMS-functie in.	blz. 40 blz. 41
FE	• Er is een probleem opgetreden tijdens het verzenden van het bericht.	





## Lettertekentabel

### ◆◆ Lettertekentabel voor SMS

#### Lettertekentabel voor "LetterWise<sup>®</sup>"

Toetsen	1	ABC 2	DEF 3	GHI 4	JKL 5	MNO 6	PQRS 7	TUV 8	WXYZ 9
Getoond teken	Spatie . @ / : ; * # + - 1 " ' , ! i ? ¿ _ € £ \$ ¥ ( ) [ ] { } & % \ ^ ~   < > = ¢ §	ABC ÁÁÁ 2 abc ááá 2	DEF ÈÉÉ 3 4 def èéè 3 4	GHI ÍÏ 4 ghi íï 4	JKL 5 jkl 5	MNO ÓÔ 6 mno óô 6	PQRS 7 pqrs 7	TUV ÚÛ 8 tuv úû 8	WXYZ 9 wxyz 9

- Druk op **0** voor een spatie of 0.
- Druk op **↔** om het letterformaat te wijzigen; hoofdletters > kleine letters, kleine letters > hoofdletters.
- Druk op **#** om het volgende voorgestelde teken weer te geven.

#### Lettertekentabel "Alfabet", "Numeriek", "Grieks" en "Uitgebreid"

Toetsen	Alfabet (ABC)	Numeriek (0-9)	Grieks (ΑΒΓ)	Uitgebreid (AÄÄ)
<b>1</b>	Spatie . @ / : ; * # + - 1 " ' , ! i ? ¿ _ € £ \$ ¥ ( ) [ ] { } & % \ ^ ~   < > = ¢ §	1	Spatie . @ / : ; * # + - 1 " ' , ! i ? ¿ _ € £ \$ ¥ ( ) [ ] { } & % \ ^ ~   < > = ¢ §	Spatie . @ / : ; * # + - 1 " ' , ! i ? ¿ _ € £ \$ ¥ ( ) [ ] { } & % \ ^ ~   < > = ¢ §
<b>ABC 2</b>	ABC 2 abc 2	2	ΑΒΓ 2	A Ä Å Á Ã Ä Å Æ Β Ç Ç 2 a à á â ã ä å æ b c ç 2
<b>DEF 3</b>	DEF 3 def 3	3	ΔΕΖ 3	D E È É Ê Ë Ì F 3 d e è é ê ë ì f 3
<b>GHI 4</b>	GHI 4 ghi 4	4	ΗΘΙ 4	G Ğ H I Í Î Ï Ñ 4 g ğ h i í î ï ñ 4
<b>JKL 5</b>	JKL 5 jkl 5	5	ΚΛΜ 5	J K L 5 j k l 5
<b>MNO 6</b>	MNO 6 mno 6	6	ΝΞΟ 6	M N Ñ O Ó Ô Õ Ö Ø 6 m n ñ o ó ô õ ö ø 6
<b>PQRS 7</b>	PQRS 7 pqrs 7	7	ΠΡΣ 7	P Q R S Ş ß 7 p q r s ş ß 7
<b>TUV 8</b>	TUV 8 tuv 8	8	ΤΥΦ 8	T U Ú Ú Ú Ú Ú V 8 t u ú ú ú ú v 8
<b>WXYZ 9</b>	WXYZ 9 wxyz 9	9	ΧΨΩ 9	W X Y Z 9 w x y z 9
<b>0</b>	Spatie 0	0	Spatie 0	Spatie 0

- De volgende kleine letters (of hoofdletters) zijn niet beschikbaar. Dezelfde letter als de hoofdletter (of kleine letter) wordt weergegeven.  
-Ø  
-§
- Druk op **↔** om het letterformaat te wijzigen (Alfabet, Uitgebreid).

Overige informatie

## Index

Accessoires.....	4	Handsetvolume.....	15
Antwoorden met willekeurige toets .....	14	Handsfree telefoneren .....	15
Auto Spreken .....	14, 53	Herhaallijst .....	17, 21
Automatische route-Selectie .....	59	Herhaaltijd.....	57
<b>Basisstation</b>		Hoofdtelefoon, optionele.....	85
belvolume.....	56	<b>In-/uitschakelen</b> .....	12
fabrieksinstellingen .....	62	Installatie.....	10
kiezen.....	66	Intercom .....	66
pincode .....	61	<b>Kiesbeperking</b> .....	58
terugstellen .....	61	<b>Memo-alarm</b> .....	44
<b>Batterijen</b>		<b>Noodoproepen instellen</b> .....	58
informatie .....	11	Nummer herhalen .....	17
installeren.....	10	<b>Paufunctie</b> .....	18
opladen .....	10	Pauzetijd .....	57
waarschuwing met betrekking tot.....	5	Privé-belgroepen .....	23
<b>Bellerlijst</b>		<b>R-functie (Recall = herhalen)</b> .....	17
bellen .....	19	Riemclip .....	85
opslaan .....	20	<b>SMS-functie</b> .....	31
wijzigen .....	20	Snelkiesnummer .....	50
wissen .....	21	SOFT-toetsen .....	6, 7
<b>Datum en tijd</b> .....	13	<b>Technische gegevens</b> .....	93
<b>Display</b>		Telefoonboek	
gespreksmodus.....	49	bellen .....	28
standbymodus.....	48	kopiëren.....	68
taal .....	12	opslaan .....	24
Een basisstation afmelden .....	65	verkorte kiestoetsen.....	30
Een gesprek doorverbinden.....	67	Toets	
Een handset afmelden .....	65	blokkering .....	16
<b>Garantie</b> .....	94	toon.....	48
Geluid uitschakelen.....	15	<b>Vergaderen</b> .....	67
Gesprek beantwoorden.....	14	<b>Walkie-Talkie</b> .....	70
Gesprek beginnen.....	14	Wandmontage .....	85
Gesprek wachttoon .....	18	Wisselstroomadapter .....	4, 10
Gespreksverbod.....	50		
<b>Handset</b>			
aanmelden .....	64		
belritme .....	47		
belvolume.....	47		
display.....	9		
fabrieksinstellingen .....	55		
pincode .....	52		
terugstellen .....	54		
zoeken/oproepen .....	16		

## Technische informatie

### Technische gegevens

<b>Standaard:</b>	DECT=(Digital Enhanced Cordless Telecommunications) GAP=(Generic Access Profile)
<b>Aantal kanalen:</b>	120 duplexkanalen
<b>Frequentiebereik:</b>	1,88 GHz tot 1,9 GHz
<b>Duplexmethode:</b>	TDMA (Time Division Multiple Access)
<b>Kanaalafstand:</b>	1728 kHz
<b>Bitsnelheid:</b>	1152 kbit/sec.
<b>Modulatie:</b>	GFSK
<b>RF-overdrachtcapaciteit:</b>	ca. 250 mW
<b>Spraakcodering:</b>	ADPCM 32 kbit/sec.
<b>Stroomvoorziening:</b>	Wisselstroomadapter 220 - 240 V, 50 Hz
<b>Stroomverbruik, basisstation:</b>	Standby: ca. 3,5W Max. : ca. 9,2W
<b>Bedrijfsomstandigheden:</b>	5 - 40 °C, 20 - 80 % relatieve luchtvochtigheid (droog)
<b>Afmetingen en gewicht:</b>	
<b>Basisstation:</b>	ca. (58 mm x 128 mm x 105 mm) x 200 g
<b>Handset:</b>	ca. (143 mm x 48 mm x 32 mm) x 125 g

- Wijzigingen van technische gegevens voorbehouden.
- De afbeeldingen in deze handleiding kunnen enigszins afwijken van het originele toestel.

### Aansluitingen:

Het toestel werkt niet tijdens een stroomuitval. Wij raden u aan een standaardtelefoon aan te sluiten op dezelfde lijn voor het geval de stroom zou uitvallen.

“Eatoni en LetterWise zijn handelsmerken van Eatoni Ergonomics, Inc.”

## Garantie

  <b>GARANTIEBEWIJS</b>  Zorgvuldig door koper te bewaren tezamen met gedateerde koopbon	Dealerstempel	
	Type no.	
	Serie no.	
	Datum aankoop	

Onze producten zijn met uiterste zorg geproduceerd en van zeer hoge kwaliteit. Wij garanderen de ongestoorde werking van het apparaat gedurende één jaar na aankoopdatum, mits het apparaat werd gebruikt zoals in de handleiding is aangegeven.

Op verbruiksmaterialen, op accu's of batterijen en op beschermingsmiddelen wordt géén garantie verleend.

De garantie vervalt indien er door anderen wijzigingen zijn aangebracht in of aan het apparaat of indien het defect is ontstaan door ondeugdelijke verbruiksmaterialen of accessoires of ten gevolge van invoeden van buiten af.

Garantie wordt uitsluitend verleend aan de hand van dit originele garantiebewijs en de gedateerde aankoopbon.

### Afwijkende bepalingen

1. Voor V.P.S.projectiebuizen, (thermische)printerkoppen, fotokopieerapparatuur en elektronische whiteboards geldt een garantieperiode van 6 maanden op material en arbeidsloon.
2. Voor reparatie aan telefoonapparatuur, telefooncentrales, professionele magnetronovens, fotokopieerapparatuur, elektronische whiteboards, facsimileapparatuur en laserbeamprinters dient u altijd eerst uw dealer te raadplegen.
3. Voor mobiele service aan videoprojectie systemen, professionele magnetronovens, elektronische whiteboards, en fotokopieerapparatuur, worden na 3 maanden na aankoopdatum van het apparaat voorrijkosten berekend.
4. Voor magnetronbuizen geldt een garantieperiode van 2 jaar op het materiaal en van 12 maanden op het arbeidsloon.
5. Het reinigen van videokoppen valt niet onder garantie. Raadpleeg altijd uw gebruiksaanwijzingen of uw dealer.
6. De volgende onderdelen vallen buiten garantie: snoeren, fluorescentiebuizen, stofkappen, glasplaten, keramiekplaten en antennes.
7. a) Voor videokoppen geldt een garantieperiode van 3 maanden of (indien eerder) 500 uur.  
b) Voor videokoppen van het DVCPRO systeem geldt een garantieperiode van 12 maanden of (indien eerder) 1000 uur.
8. Voor de bronlamp van de LCD videoprojectoren geldt een garantieperiode van 30 dagen resp. tot 500 uur.
9. De software updates van de professionele non-lineaire videomontage systemen vallen buiten deze garantiebepalingen.

Voor reparatie van apparatuur in Nederland, dient de apparatuur franco verzonden te worden aan:

**PANASONIC-CENTRE NEDERLAND (Servicom b.v.),**  
**Zonweg 60, 2516 BM DEN HAAG**  
**tel.: 070 -3314500, fax.: 070 -3477185**

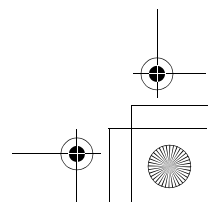
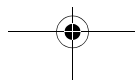
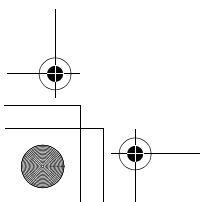
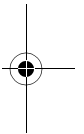
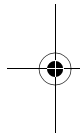
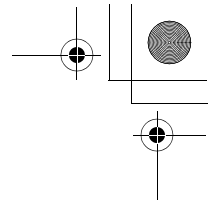
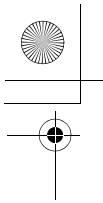

Hierbij verklaart Panasonic Communications Co., Ltd. dat deze draadloze Dect-telefoon in overeenstemming is met de essentiële eisen en de andere relevante bepalingen van richtlijn 1999/5/EC.

Een kopie van de verklaring van de fabrikant inzake de conformiteit met de essentiële eisen van de R&TTE-richtlijn is beschikbaar op het volgende Internetadres:  
<http://doc.panasonic-tc.de>

**Voor latere naslag**

Serienr. \_\_\_\_\_ Aankoopdatum \_\_\_\_\_

(vermeld op de onderkant van het toestel)

Naam en adres van de leverancier \_\_\_\_\_

Voeg het originele aankoopbewijs bij of bewaar het voor het geval dat een reparatie onder garantie moet worden uitgevoerd.

**Klantenservice, tel. nr.: 070-3314500**

**CE0436**

1999/5/EC

Wijzigingen van technische gegevens voorbehouden.

**Klantenservice:**

**Panasonic-Centre Nederland (servicom BV)**

**Zonweg 60**

**2516 BM Den Haag**

telnr. 070-3314500

faxnr. 070-3314381

E-mail: [info@pcn.panasonic.nl](mailto:info@pcn.panasonic.nl)

**Verkoopafdeling:**

**HAAGTECHNO BV**

**POSTBUS 236**

**5201 AE DEN BOSCH**

telnr. 073-6402579

faxnr. 073-6415200

**Panasonic Communications Co., Ltd.**

1-62, 4-chome, Minoshima, Hakata-ku, Fukuoka 812-8531, Japan

**PQQX13794ZA** F0603-0